

Integriert 23/24

c-compactline | c-tourer | chic c-line | chic e-line | chic s-plus | liner-for-two



PREISLISTE 23/24 DE

gültig ab 01.01.2024

carthago[®]
Das Reisemobil.

Inhaltsverzeichnis

LEICHTGEWICHTS-PREMIUMKLASSE



Gewichtshinweise 3-6
Die größte Chassis-Auswahl in der Premiumklasse 7

c-compactline Super-Lightweight 8-13
 Das leichteste Reisemobil der integrierten Carthago 3,5-t-Premiumklasse, städtetauglich dank 15 cm schmalere Außenbreite und kompakten Fahrzeuglängen



KOMFORT-PREMIUMKLASSE



c-tourer Lightweight 14-23
 Die c-tourer Lightweight Modelle bestechen durch kurze Fahrzeuglängen bis 7 m, perfektes Handling und ein erstaunlich niedriges Eigengewicht.



c-tourer Comfort 14-23
 Wenn die Zulassung innerhalb der 3,5-t-Gewichtsklasse nicht entscheidend ist und Komfortansprüche vor Gewicht stehen, dann bieten die c-tourer Comfort Modelle die richtige Lösung



LINER-PREMIUMKLASSE



chic c-line / chic c-line superior / chic c-line XL 24-37
 Die Faszination der Carthago Liner-Klasse: Eleganz, Komfort und Extravaganz



chic e-line / chic e-line XL 38-49
 Die Krönung der Carthago Liner-Klasse: mehr Komfort, mehr Autarkie, mehr Unabhängigkeit



chic s-plus / chic s-plus XL 50-57
 Das Kraftpaket der Carthago Liner-Klasse auf Iveco Daily 5,6 t / 6,7 t mit traktionsstarkem Heckantrieb/Zwillingsbereifung



liner-for-two 58-67
 Lounge-Rundsitzgruppe im Heck mit elektrisch ausfahrbarer Fernsehliege, einzigartiges 4-Raum-Konzept



Tipps und erweiterte Ausstattungshinweise 68-69
Allgemeine Hinweise & Fußnoten 70-71

WICHTIGE RECHTLICHE UND TECHNISCHE HINWEISE FÜR DIE AUSWAHL UND KONFIGURATION IHRES REISEMOBILS

Jedes Reisemobil ist im Straßenverkehr nur für ein bestimmtes Maximalgewicht zugelassen, das im Fahrbetrieb keinesfalls überschritten werden darf. Bei der Auswahl und Konfiguration Ihres Reisemobils oder Vans (nachfolgend: „Reisemobil“) sind die technischen und gesetzlichen Grenzen für das Gewicht des Reisemobils deshalb von besonderer Bedeutung. Diese spielen im Rahmen der Konfiguration vor allem bei der Auswahl der Zusatzausrüstung (Ausstattungs Pakete, Sonderausstattungen und Optionen) eine entscheidende Rolle.

Geregelt sind die technischen und gesetzlichen Vorgaben für das Gewicht Ihres Reisemobils in der EU-Durchführungsverordnung Nr. 2021/535 (bis Juni 2022: EU-Durchführungsverordnung Nr. 1230/2012). Diese gilt einheitlich innerhalb der Europäischen Union. Um Ihnen die Auswahl und Konfiguration Ihres Reisemobils unter Beachtung der gesetzlichen und technischen Vorgaben zu erleichtern, erläutern wir Ihnen nachfolgend wesentliche Begrifflichkeiten und Vorgaben dieser Verordnung und geben Ihnen einige Hinweise, die für die Konfiguration Ihres Fahrzeugs sowie die Auswahl Ihrer Zusatzausrüstung (Ausstattungs Pakete, Sonderausstattungen und Optionen) aus unserem werksseitigen Angebot besonders wichtig sind. Bitte lesen Sie diese vor der Konfiguration und Bestellung Ihres Fahrzeugs sorgfältig durch. Unsere Handelspartner bieten Ihnen bei der Auswahl und Konfiguration Ihres Reisemobils ergänzende Hilfestellung.

1. TECHNISCH ZULÄSSIGE GESAMTMASSE

Die technisch zulässige Gesamtmasse beschreibt das vom Hersteller festgelegte, grundrissbezogene zulässige Gewicht, das Ihr Reisemobil im beladenen Zustand maximal wiegen darf (z.B. 3.500 kg, 4.500 kg). Diese wird in der Zulassungsbescheinigung Teil I eingetragen. Die Angabe der technisch zulässigen Gesamtmasse für jeden Grundriss finden Sie in den technischen Daten, die in unseren Verkaufsunterlagen ausgewiesen sind (z.B. in den Preislisten).

Abbildung in der Preisliste:

| c-compactline Super-Lightweight | | |
|--|--------------------------------|--------------------------------|
| | I 138 DB | I 141 LE |
| Basisfahrzeug | Fiat Ducato | Fiat Ducato |
| Serienfahrzeuggestell | AL-KO-Tiefrahmen 35 light | AL-KO-Tiefrahmen 35 light |
| Basismotorisierung | Diesel 2,2 l (140 PS / 103 kW) | Diesel 2,2 l (140 PS / 103 kW) |
| Länge / Breite / Höhe (mm) ^{1) 2) 3)} | 6410 / 2120 / 2920 | 6650 / 2120 / 2920 |
| Radstand (mm) | 3525 | 3525 |
| Doppelbodenhöhe / Doppelboden-Kellerstauraum (mm) | 220 / 460 | 220 / 460 |
| Stehhöhe im Wohnraum (mm) | 1980 | 1980 |
| Heckgarage Innenhöhe (mm) | 1200 | 1200 |
| Türbreite /-höhe Heckgarage Beifahrerseite (mm) | 925 x 1140 | 1050 x 1140 |
| Türbreite /-höhe Heckgarage Fahrerseite (mm) | 680 x 1140 | 850 x 1140 |
| Techn. zul. Gesamtmasse (kg) ⁵⁾ | 3.500 / 4.250 ⁶⁾ | 3.500 / 4.250 ⁶⁾ |
| Masse in fahrbereitem Zustand (kg) ⁴⁾ | 2.885 (2.741-3.029) | 2.935 (2.788-3.082) |
| Herstellerseitig festgelegte max. Masse für Zusatzausrüstung in Serie (kg) ⁷⁾ | 236 | 184 |
| Anhängelast max. (kg) ¹⁰⁾ | 2.000 | 2.000 |
| Max. Anzahl Sitzplätze im Fahrbetrieb mit 3-Punkt-Gurt (Serie) ⁹⁾ | 4 | 4 |

Die technisch zulässige Gesamtmasse des Fahrzeugs (z.B. 3.500 kg) darf im Fahrbetrieb keinesfalls überschritten werden. Überschreitet das Fahrzeug im Fahrbetrieb die technisch zulässige Gesamtmasse, stellt dies eine Ordnungswidrigkeit dar, die mit einem Bußgeld geahndet werden kann. Wir empfehlen Ihnen deshalb dringend, vor jedem Fahrtantritt zu prüfen und sicherzustellen, dass Sie mit Ihrem Fahrzeug die technisch zulässige Gesamtmasse (z.B. 3.500 kg) nicht überschreiten.

2. MASSE IN FAHRBEREITEM ZUSTAND

Die Masse in fahrbereitem Zustand entspricht dem (Leer-) Gewicht des Fahrzeugs mit werksseitiger Serienausstattung (einschließlich Schmiermittel, Werkzeug, Reifenpannenhilfe und zu 90 % gefülltem Kraftstofftank) zuzüglich einem gesetzlich vorgeschriebenen Pauschalgewicht für den Fahrer in Höhe von 75 kg.

Die Masse in fahrbereitem Zustand beinhaltet im Wesentlichen die folgenden Positionen:

- das Leergewicht des Fahrzeugs samt Aufbau inklusive eingefüllter Betriebsstoffe wie Schmierfette, Öle und Kühlflüssigkeiten;
- die Serienausstattung, d.h. alle Ausstattungsgegenstände, die im werksseitig eingebauten Lieferumfang standardmäßig enthalten sind;
- der zu 100 % gefüllte Frischwassertank im Fahrbetrieb (Fahrbefüllung gemäß Herstellerangaben. Die Herstellerangaben zur Fahrbefüllung finden Sie in den Verkaufsunterlagen (z.B. in den Preislisten). Diese beträgt je nach Baureihe 20 l bzw. 50 l) und eine zu 100 % gefüllte Alu-Gasflasche mit einem Gewicht von 16 kg;
- der zu 90 % gefüllte Kraftstofftank inklusive Kraftstoff;
- der Fahrer, dessen Gewicht, unabhängig von dem tatsächlichen Gewicht des Fahrers, pauschal mit 75 kg angesetzt wird.

Es handelt sich bei der Masse in fahrbereitem Zustand also um die Grundkonfiguration des von Ihnen gewählten Fahrzeugmodells mit Serienausstattung plus einem gesetzlich festgelegten Pauschalgewicht von 75 kg für den Fahrer. Diese ändert sich durch die Auswahl Zusatzausrüstung (Ausstattungs Pakete, Sonderausstattung, Optionen).

Angaben zu der Masse in fahrbereitem Zustand finden Sie für jeden Grundriss in unseren Verkaufsunterlagen (z.B. in den Preislisten).

Wichtig ist, dass es sich bei dem in unseren Verkaufsunterlagen angegebenen Wert für die Masse in fahrbereitem Zustand um einen im Typpengenehmigungsverfahren ermittelten und von den Behörden überprüften Standardwert handelt. Es ist rechtlich zulässig und möglich, dass die Masse in fahrbereitem Zustand des an Sie ausgelieferten Fahrzeugs aufgrund von produktionsbedingten Toleranzen von dem in den Verkaufsunterlagen angegebenen Nennwert abweicht. Die gesetzlich zulässige Toleranz beträgt $\pm 5\%$. Damit trägt der EU-Gesetzgeber dem Umstand Rechnung, dass es durch Gewichtsschwankungen bei Zulieferteilen sowie prozess- und witterungsbedingt zu gewissen Schwankungen bei der Masse in fahrbereitem Zustand kommt. Bitte berücksichtigen Sie dies bei der Auswahl und Konfiguration Ihres Reisemobils.

Zur Veranschaulichung dieser (zulässigen) produktionsbedingten Gewichtsabweichungen eine Beispielrechnung:

| | |
|---|--------------------|
| Masse in fahrbereitem Zustand lt. Verkaufsunterlagen: | 2.900 kg |
| Rechtlich zulässige Toleranz von $\pm 5\%$: | 145 kg |
| Rechtliche zulässige Spanne der Masse in fahrbereitem Zustand: | 2.755 bis 3.045 kg |

Die konkrete Spanne der zulässigen Gewichtsabweichungen für die Masse in fahrbereitem Zustand finden Sie für jeden Grundriss in den technischen Daten, die in unseren Verkaufsunterlagen ausgewiesen sind. Als Hersteller sind wir sehr darum bemüht, die Gewichtsschwankungen auf das produktionstechnisch unvermeidliche Mindestmaß zu beschränken. Abweichungen nach oben und unten innerhalb des gesetzlich zulässigen Toleranzbereichs treten deshalb nur sehr selten auf. Vollständig vermeiden lassen sich diese trotz stetig durchgeführter technischer Optimierungen des Produktionsprozesses jedoch nicht.

Um sicherzustellen, dass alle tatsächlich ausgelieferten Fahrzeuge die gesetzlich zulässige Toleranz einhalten, wird das reale Gewicht des Fahrzeugs sowie die Einhaltung der zulässigen Toleranz von $\pm 5\%$ von uns als Hersteller durch die Wiegung des Fahrzeugs nach Fertigstellung in der Produktion am Bandende überprüft. Das am Bandende gewogene Realgewicht Ihres Fahrzeugs wird Ihnen von Ihrem Handelspartner mitgeteilt. So erhalten Sie volle Transparenz über eine evtl. vorhandene, tatsächliche Gewichtsabweichung bei Ihrem Fahrzeug.

3. ANZAHL DER MAXIMAL ZUGELASSENEN SITZPLÄTZE / MASSE DER MITFAHRER

Die Anzahl der maximal zugelassenen Sitzplätze während der Fahrt wird von uns als Hersteller im Typpengenehmigungsverfahren festgelegt. Aus der Anzahl der maximal zugelassenen Sitzplätze ergibt sich die Masse der Mitfahrer. Die Masse der Mitfahrer beträgt für jeden zugelassenen Sitzplatz, den wir als Hersteller für das Fahrzeug vorgesehen haben, pauschal 75 kg, unabhängig davon, wieviel die Passagiere tatsächlich wiegen. Auch hierbei handelt es sich um eine gesetzlich vorgeschriebene Rechengröße. Da die Masse des Fahrers bereits in der Masse in fahrbereitem Zustand mit ebenfalls 75 kg eingerechnet ist (siehe dazu unter Ziffer 2.), wird diese bei der Masse der Mitfahrer nicht mehr berücksichtigt. Bei einem Reisemobil mit vier zugelassenen Sitzplätzen beträgt die Masse der Mitfahrer also $3 \cdot 75 \text{ kg} = 225 \text{ kg}$.

Die Angabe der Anzahl der maximal zugelassenen Sitzplätze in den Verkaufsunterlagen bezieht sich auf das jeweilige Fahrzeuggewicht im Serienzustand ohne Zusatzausrüstung (zur Zusatzausrüstung unter Ziffer 4.) und gibt die maximal mögliche Anzahl von Personen wieder, die während der Fahrt einen Sitzplatz finden können. Die Anzahl dieser Sitzplätze ist jedoch gewichts- und achslastabhängig ist. Sie kann sich also durch den Einbau von Zusatzausrüstung (etwa durch die Auswahl von Ausstattungspaketen, Sonderausstattungen und Optionen) reduzieren, bzw. ist je nach Modell nur durch eine Auflastung des zulässigen Gesamtgewichtes und/oder durch Entfall von Zusatzausrüstung erreichbar.

4. TATSÄCHLICHE MASSE UND ZUSATZAUSRÜSTUNG

Die Masse in fahrbereitem Zustand (siehe dazu unter Ziffer 2.) und die Masse der an einem konkreten Fahrzeug werkseitig verbauten Zusatzausrüstung (Ausstattungspakete, Sonderausstattungen, Optionen) werden zusammen als tatsächliche Masse des Fahrzeugs bezeichnet.

Die Angabe der tatsächlichen Masse finden Sie für Ihr Fahrzeug nach Übergabe unter Ziffer 13.2 der Übereinstimmungsbescheinigung (Certificate of Conformity, CoC), die Ihnen von Ihrem Handelspartner bei der Übergabe Ihres Fahrzeugs ausgehändigt wird.

Bitte beachten Sie, dass es sich auch bei der in der Übereinstimmungsbescheinigung (Certificate of Conformity, CoC) angegebenen tatsächlichen Masse um einen standardisierten Wert handelt. Da für die Masse in fahrbereitem Zustand – als Element der tatsächlichen Masse – eine gesetzlich zulässige Toleranz von $\pm 5\%$ gilt (siehe dazu unter Ziffer 2.), kann auch die tatsächliche Masse gegenüber dem angegebenen Nennwert entsprechend abweichen.

Zur sog. Zusatzausrüstung zählen nach der gesetzlichen Definition alle nicht in der Serienausstattung enthaltenen optionalen Ausrüstungsteile, die unter der Verantwortung des Herstellers – d.h. ab Werk – am Fahrzeug angebracht werden und vom Kunden bestellt werden können (z.B. Markise, Fahrrad- oder Motorradträger, Satellitenanlage, Solaranlage, Backofen etc.). Angaben zu den Einzel- bzw. Paketgewichten der bestellbaren Ausstattungspakete, Sonderausstattungen und Optionen finden Sie in unseren Verkaufsunterlagen. Nicht zur Sonderausstattung in diesem Sinne gehört sonstiges Zubehör, das nach der Auslieferung des Fahrzeuges vom Werk durch den Händler oder Sie persönlich nachgerüstet wird.

5. HERSTELLERSEITIG FESTGELEGTE MAXIMALE MASSE FÜR ZUSATZAUSRÜSTUNG UND NUTZLAST

Da auch der Einbau von Zusatzausrüstung rechtlichen und technischen Grenzen unterliegt, legen wir pro Grundriss und Fahrzeug den Wert der maximalen Masse für Zusatzausrüstung, die zusätzlich zur Serienausstattung am Fahrzeug angebracht werden kann (etwa durch die Auswahl von Ausstattungspaketen und/oder Sonderausstattung), herstellerseitig fest. Dieser Wert darf bei der Auswahl und Konfiguration Ihres Fahrzeugs nicht überschritten werden.

Die Angabe der herstellerseitig festgelegten Masse für Zusatzausrüstung finden Sie in unseren Verkaufsunterlagen (z.B. in den Preislisten).

c-compactline Super-Lightweight

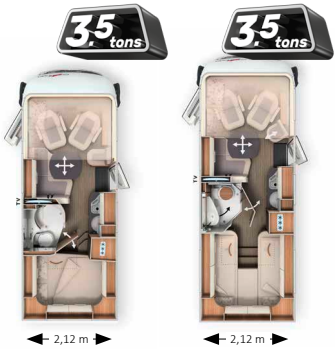

| | I 138 DB | I 141 LE |
|--|-----------------------------------|-----------------------------------|
| Basisfahrzeug | Fiat Ducato | Fiat Ducato |
| Serienfahrzeugmodell | AL-KO-Tiefrahmen 35 light | AL-KO-Tiefrahmen 35 light |
| Basismotorisierung | Diesel 2,2 l (140 PS / 103 kW) | Diesel 2,2 l (140 PS / 103 kW) |
| Länge / Breite / Höhe (mm) ^{1) 2) 3)} | 6410 / 2120 / 2920 | 6650 / 2120 / 2920 |
| Radstand (mm) | 3525 | 3525 |
| Doppelbodenhöhe / Doppelboden-Kellerstauraum (mm) | 220 / 460 | 220 / 460 |
| Stehhöhe im Wohnraum (mm) | 1980 | 1980 |
| Heckgarage Innenhöhe (mm) | 1200 | 1200 |
| Türbreite / -höhe Heckgarage Beifahrerseite (mm) | 925 x 1140 | 1050 x 1140 |
| Türbreite / -höhe Heckgarage Fahrerseite (mm) | 680 x 1140 | 850 x 1140 |
| Techn. zul. Gesamtmasse (kg) ³⁾ | 3.500 / 4.250 ¹⁾ | 3.500 / 4.250 ¹⁾ |
| Masse in fahrbereitem Zustand (kg) ⁴⁾ | 2.885 (2.741-3.029) | 2.935 (2.788-3.082) |
| Herstellerseitig festgelegte max. Masse für Zusatzausrüstung in Serie (kg) ⁵⁾ | 236 | 184 |
| Anhängelast max. (kg) ¹⁰⁾ | 2.000 | 2.000 |
| Max. Anzahl Sitzplätze im Fahrbetrieb mit 3-Punkt-Gurt (Serie) ⁵⁾ | 4 | 4 |

Durch die herstellerseitig festgelegte maximale Masse für Zusatzausrüstung soll sichergestellt werden, dass die gesetzlich vorgeschriebene sog. Mindest-Nutzlast nach der Auslieferung eines Fahrzeuges durch den Hersteller auch tatsächlich für die Zuladung zur Verfügung steht. Es kann also nur so viel Zusatzausrüstung bestellt und werkseitig eingebaut werden, dass noch hinreichend freies Gewicht für Gepäck und sonstiges Zubehör (sog. Nutzlast) verbleibt, ohne dass die technisch zulässige Gesamtmasse überschritten wird.

Die Nutzlast errechnet sich, indem von der technisch zulässigen Gesamtmasse (dazu unter Ziffer 1.) die Masse in fahrbereitem Zustand (Nennwert laut Verkaufsunterlagen, dazu unter Ziffer 2.), die Masse der Mitfahrer (dazu unter Ziffer 3.) und die herstellerseitig festgelegte maximale Masse für Zusatzausrüstung abgezogen wird.

Für Reisemobile schreibt der europäische Gesetzgeber eine feste Mindest-Nutzlast vor, die für Gepäck oder Sonstiges, nicht werkseitig verbautes Zubehör mindestens verbleiben muss. Diese Mindest-Nutzlast berechnet sich wie folgt:

$$\text{Mindest-Nutzlast in kg} \geq 10 * (n + L)$$

Dabei gilt: „n“ = Höchstzahl der Mitfahrer zuzüglich des Fahrers und „L“ = Gesamtlänge des Fahrzeugs in Metern (einschließlich Nachkommastelle).

Bei einem Reisemobil mit einer Länge von 7 m und 4 zugelassenen Sitzplätzen (einschließlich Fahrer) beträgt die Mindest-Nutzlast also z.B. $10 \text{ kg} * (4 + 7) = 110 \text{ kg}$.

Bitte beachten Sie bei der Konfiguration Ihres Reisemobils, dass die Mindest-Nutzlast nicht unterschritten werden darf.

Damit die Mindest-Nutzlast gewahrt bleibt, gibt es für jedes Fahrzeugmodell eine maximal bestellbare Kombination von Zusatzausrüstung. Im oben genannten Beispiel mit einer Mindest-Nutzlast von 110 kg dürfte die Gesamtmasse der Zusatzausrüstung bei einem Fahrzeug mit vier zugelassenen Sitzplätzen (einschließlich Fahrer) und einer Masse in fahrbereitem Zustand von 2.900 kg z.B. maximal 265 kg betragen:

| | |
|-------------|---------------------------------|
| 3.500 kg | Technisch zulässige Gesamtmasse |
| - 2.900 kg | Masse in fahrbereitem Zustand |
| - 3 x 75 kg | Masse der Mitfahrer |
| - 110 kg | Mindestnutzlast |
| = 265 kg | Zusatzausrüstung |

Bitte beachten Sie, dass diese Berechnung von dem im Typgenehmigungsverfahren festgelegten Standardwert für die Masse in fahrbereitem Zustand ausgeht, ohne die zulässigen Gewichtsabweichungen bei der Masse in fahrbereitem Zustand (siehe dazu unter Ziffer 2.) zu berücksichtigen. Wird der maximal zulässige Wert für die Zusatzausrüstung von (im Beispiel) 265 kg annähernd oder vollständig ausgeschöpft, kann es bei einer Gewichtsabweichung bei der Masse in fahrbereitem Zustand nach oben deshalb dazu kommen, dass die Mindest-Nutzlast von 110 kg zwar rechnerisch unter Ansatz des Standardwerts der Masse in fahrbereitem Zustand gewahrt ist, tatsächlich aber keine entsprechende Zuladungsmöglichkeit besteht.

Auch hierzu eine Beispielrechnung für ein Fahrzeug mit vier zugelassenen Sitzplätzen, dessen real gewogene Masse in fahrbereitem Zustand um 1 % über dem Nennwert liegt:

| | |
|-------------|--|
| 3.500 kg | Technisch zulässige Gesamtmasse |
| - 2.929 kg | Realgewicht des Fahrzeugs in fahrbereitem Zustand (+ 1 % gegenüber dem in den Verkaufsunterlagen angegebenen von 2.900 kg) |
| - 3 x 75 kg | Masse der Mitfahrer |
| - 265 kg | Masse der Zusatzausrüstung |
| = 81 kg | Tatsächliche Zuladungsmöglichkeit (< Mindest-Nutzlast von 110 kg); die Mindest-Nutzlast wird in diesem Beispiel also um 29 kg unterschritten |

Um eine solche Unterschreitung der Mindest-Nutzlast zu vermeiden, wird die bestellbare Masse der Zusatzausrüstung herstellerseitig grundrissbezogen abgesenkt. Die Begrenzung der Zusatzausrüstung soll sicherstellen, dass die Mindest-Nutzlast, d.h. die gesetzlich vorgeschriebene freie Masse für Gepäck und sonstiges Zubehör, bei den vom Hersteller ausgelieferten Fahrzeugen auch tatsächlich für die Zuladung zur Verfügung steht.

Da das reale Gewicht des konkreten Fahrzeugs produktionsbedingt erst bei Wiegung am Bandende ermittelt wird, kann nicht vollständig ausgeschlossen werden, dass in seltenen Ausnahmefällen trotz dieser Begrenzung der Zusatzausrüstung eine Situation auftritt, in der die Mindest-Nutzlast am Bandende nicht sichergestellt ist. Um die Mindest-Nutzlast auch in diesen Fällen zu gewährleisten, wird der Hersteller vor Auslieferung des Fahrzeugs gemeinsam mit Ihrem Handelspartner und Ihnen prüfen, ob bspw. das Fahrzeug aufgelastet wird, zugelassene Sitzplätze reduziert werden oder Zusatzausrüstung zur Gewichtsreduktion herausgenommen wird, sodass Sie ein Fahrzeug ausgeliefert erhalten, das Ihnen die gesetzliche Mindest-Nutzlast bietet. Die Gewichte für werksseitig angebotene Zusatzausrüstungen finden Sie in unseren Verkaufsunterlagen (z.B. in den Preislisten.).

Abbildung in der Preisliste:

| Artikel-Nr. | | € inkl. 19 % MwSt. | kg |
|--------------------------------|--|--------------------|------|
| Fahrgestell Fiat Ducato | | | |
| 310021 | Motor 140 PS / 103 kW, Euro 6d Final, f35 light, 9G-Wandlerautomatik ^{67) 68)} | 3.990 | 55 |
| 310024 | Motor 180 PS / 132 kW, Euro 6d Final, f35 light, man. Schaltgetriebe ⁶⁷⁾ | 4.510 | 20 |
| 310025 | Motor 180 PS / 132 kW, Euro 6d Final, f35 light, 9G-Wandlerautomatik ^{67) 68)} | 8.500 | 55 |
| 310026 | Motor 180 PS / 132 kW, Euro 6d Final, f40 heavy (zul. GG 4.250 kg), man. Schaltgetriebe ^{68) 67)} | 6.660 | 66 |
| 310027 | Motor 180 PS / 132 kW, Euro 6d Final, f40 heavy (zul. GG 4.250 kg), 9G-Wandlerautomatik ^{68) 67)} | 10.650 | 61 |
| 330325 | 16 Zoll Stahlfelgen Fiat anstelle 15 Zoll für f35 light Chassis | 360 | 29 |
| 330330 | 16 Zoll Alufelgen Fiat für f35 light Chassis i.V.m. man. Schaltgetriebe | 1.090 | 22,5 |
| 330340 | 16 Zoll Alufelgen Fiat für f40 heavy Chassis / f35 i.V.m. 9G-Wandlerautomatik | 890 | -8 |
| 310610 | Kraftstofftank 60 l anstelle 90 l (nur i.V.m. f35 light) | 60 | -24 |
| 311810 | Verstärkte Feder Vorderachse für optimierten Fahrkomfort ⁵⁷⁾ | 620 | 3 |
| 311815 | AL-KO „ACS“ High Performance Federbein Vorderachse ⁵⁷⁾ | 1.490 | - |
| 310630 | Lenkrad und Schaltknäufel in Leder | 310 | - |
| 310632 | Multifunktionslenkrad (Radiofernbedienung über Steuertasten) | 310 | - |
| 331620 | Nebelscheinwerfer | 350 | 4 |
| 311614 | BI-LED-Scheinwerfer (Abblend- und Fernlicht) | 1.140 | - |

Das Mehrgewicht von Zusatzausrüstungen (alle nicht im Serienumfang enthaltenen Ausrüstungsteile) erhöht die tatsächliche Masse des Fahrzeugs (= Masse in fahrbereitem Zustand zzgl. der ausgewählten Zusatzausrüstungen) und verringert die Nutzlast. Der angegebene Wert weist das Mehrgewicht gegenüber der Serienausstattung des jeweiligen Grundrisses aus. Das Gesamtgewicht der ausgewählten Zusatzausrüstung (Ausstattungs Pakete, Sonderausstattungen und Optionen) darf die herstellerseitig festgelegte maximale Masse für Zusatzausrüstungen nicht überschreiten.

6. AUSWIRKUNGEN VON TOLERANZEN DER MASSE IN FAHRBEREITEM ZUSTAND AUF DIE NUTZLAST

Auch unabhängig von der Mindest-Nutzlast sollten Sie beachten, dass sich unvermeidliche produktionsbedingte Schwankungen der Masse in fahrbereitem Zustand spiegelbildlich auf die verbleibende Zuladungsmöglichkeit auswirken:

Wenn Sie unser Beispielfahrzeug (vgl. unter Ziffer 5.) z.B. mit einer Zusatzausrüstung mit einem Gesamtgewicht von 150 kg bestellen, ergibt sich auf Grundlage des Standardwertes für die Masse in fahrbereitem Zustand rechnerisch eine Nutzlast von 225 kg. Die tatsächlich zur Verfügung stehende Zuladungsmöglichkeit kann aufgrund der Toleranzen von diesem Wert abweichen und höher oder niedriger liegen. Ist die Masse in fahrbereitem Zustand Ihres Fahrzeugs etwa zulässigerweise 1 % höher als in den Verkaufsunterlagen angegeben, verringert sich die Zuladungsmöglichkeit von 225 kg auf 196 kg:

| | |
|-------------|--|
| 3.500 kg | Technisch zulässige Gesamtmasse |
| - 2.929 kg | Realgewicht des Fahrzeugs in fahrbereitem Zustand (+ 1 % gegenüber dem in den Verkaufsunterlagen angegebenen von 2.900 kg) |
| - 3 x 75 kg | Masse der Mitfahrer |
| - 150 kg | Bestellte Zusatzausrüstung für das konkret konfigurierte Fahrzeug |
| = 196 kg | Tatsächliche Zuladungsmöglichkeit |

Um sicherzugehen, dass die errechnete Nutzlast tatsächlich gegeben ist, sollten Sie bei der Auswahl und Konfiguration Ihres Fahrzeugs daher vorsorglich die möglichen und zulässigen Toleranzen bei der Masse in fahrbereitem Zustand einkalkulieren. Wir empfehlen zudem zwingend, das beladene Reisemobil vor jeder Reise auf einer nichtselbsttätigen Waage zu wiegen und unter Beachtung des individuellen Gewichts der Fahrgäste zu bestimmen, ob das technisch zulässige Gesamtgewicht und die technisch zulässige Gesamtmasse auf der Achse eingehalten sind.



Mehr Informationen finden Sie online!

Die größte Chassis-Auswahl in der Premiumklasse

Sie haben die Wahl!

Sie suchen ein Premium-Reisemobil, das genau zu Ihnen passt? Je nach Baureihe und Modell bieten wir Ihnen bis zu drei unterschiedliche Basisfahrzeuge an: Fiat Ducato, Mercedes-Benz Sprinter mit AL-KO-Tiefrahmen Carthago speziell als Einzel- oder Doppelachser sowie Iveco Daily mit robustem Leiter-Hochrahmen, Heckantrieb und Zwillingsbereifung. Alle drei Basisfahrzeuge

haben klar definierte Vorzüge – entscheiden Sie sich für das Chassis, das am besten zu Ihrer Praxisanforderung passt. Eines jedoch haben alle Chassis-Varianten gemeinsam: Kombiniert mit der Carthago Premium-DNA, entstehen Reisemobile, die einzigartig in Exklusivität und Qualität sind und höchste Sicherheit bieten. Darauf können Sie sich verlassen!



AL-KO



Mercedes-Benz

AL-KO

**IVECO
DAILY**

5,6 t/6,7 t

| Basisfahrzeug | Fiat Ducato | | | Mercedes-Benz Sprinter | | | Iveco Daily | | | |
|--|--|--|--|--|----------------------|-----------------------------|--|--------------|-------|--------|
| | c-compactline / c-tourer | chic c-line | chic e-line / liner-for-two | c-tourer | chic c-line / e-line | chic s-plus / liner-for-two | | | | |
| Antrieb und Fahrwerk | | | | | | | | | | |
| Chassis-Typ | AL-KO-Tiefrahmen speziell light (f35, f40) | AL-KO-Tiefrahmen Carthago speziell (f40) | AL-KO-Tiefrahmen Carthago speziell (f40) | AL-KO-Tiefrahmen Carthago speziell 415 CDI | | | Leiter-Hochrahmen | | | |
| Empfehlung Motorisierung | 2,2 l mit 180 PS | 2,2 l mit 180 PS | 2,2 l mit 180 PS | 2,0 l mit 170 PS | | | 3,0 l mit 207 PS | | | |
| Abgasstufe | Euro 6d Final | Euro 6d Final / Euro VI E | Euro 6d Final / Euro VI E | Euro VI E | | | Euro VI E | | | |
| Antriebsart | Frontantrieb | Frontantrieb | Frontantrieb | Frontantrieb | | | Heckantrieb mit Zwillingsbereifung Hinterachse | | | |
| Maximal zulässiges Gesamtgewicht | | | | | | | | | | |
| Chassis-Varianten | Einzelachser | Einzelachser | Doppelachser | Einzelachser | Doppelachser | Einzelachser | Einzelachser | Doppelachser | 5,6 t | 6,7 t |
| Technisch zulässige Gesamtmasse maximal (kg) * | 3.500 / 4.250 / 4.500 | 4.500 | 5.500 | 4.800 | 5.500 | 4.500 | 4.500 | 5.500 | 5.800 | 6.700 |
| Vorderachslast maximal (kg) | 2.100 | 2.100 | 2.300 | 2.300 | 2.300 | 2.100 | 2.100 | 2.100 | 2.300 | 2.600 |
| Hinterachslast maximal (kg) | 2.500 | 2.500 | 2 x 1.700 | 2.700 | 2 x 1.700 | 2.430 | 2.430 | 2 x 1.800 | 3.700 | 4.690 |
| Anhängelast maximal (kg) ** | 2.000 | 1.800 | 1.800 | 1.800 | 1.800 | 2.000 | 2.000 | 1.600 | 3.260 | 3.500 |
| Zuggesamtgewicht (kg) | 6.000 | 6.000 | 6.000 | 6.000 | 6.000 | 5.880 | | | 9.100 | 10.700 |

* teilweise in Verbindung mit Auflastungsoptionen

** in Abhängigkeit des Zuggesamtgewichts

Das leichteste Reisemobil der integrierten Carthago

3,5-t-Premiumklasse: Städtetauglich dank 15 cm schmalerer Außenbreite und kompakten Fahrzeuglängen

Die Super-Leichtgewichts-Premiumklasse:

- Praxistaugliche Zuladung auch in der 3,5-t-Gewichtsklasse
- Weitere Gewichtsreduktion von bis zu 39,5 kg mit dem optionalen Paket 3.5 t zur Gewichtsreduktion

Doppelboden-Keller mit riesigem, beheiztem Stauraum:

- Nutzhöhe bis zu 55,5 cm
- Außenzugang über mehrere große Klappen. Komfortabler Innenzugang über Sitzbankdeckel der L-Wohnsitzgruppe, aufklappbare Seitensitzbank (modellabhängig) sowie über große Wohnraumbodenklappen
- Großer, zentraler Durchladerraum (Innenhöhe 22 cm) mit tief abgesenktem Stauraumkeller (Nutzhöhe 46 cm), bequem beladbar auch durch die XL-Aufbautür über große, aufstellbare Wohnraumbodenklappen
- Gesamter Doppelboden-Keller beheizt mit Klimagespeicherfunktion

AL-KO-Tiefrahmen Carthago spezial light:

- Zulässiges Gesamtgewicht 3,5 t bis 4,25 t

Carthago Karosseriebau der Liner-Premiumklasse:

- Hochstabile Karosserieverbindung mittels Tragholme (Dach-Wand / Boden-Wand)
- Absolut holzfreier Aufbau mit wasserabweisendem RTM-Hartschaum-Isolierkern
- Innenwände und Dachinnenseite aus Aluminium
- Mikrofaser-Klimawandbelag

Basisfahrzeug**Fiat Ducato mit AL-KO-Tiefrahmen Carthago spezial light**

- Motor: Diesel 2,2 l Multijet 3 mit AdBlue (19 l), 140 PS / 103 kW, 4 Zylinder, 350 Nm, Euro 6d Final, 6-Ganggetriebe, Frontantrieb
- Kraftstofftank 90 l
- Seitenwindassistent, Tempomat, ABS, ESP, ASR, elektronische Wegfahrsperre, Hillholder, Hill Descent Control, Traction Plus, Stabilitätskontrolle für Anhänger, Kollisions-Bremssystem⁶⁵⁾
- Airbag Fahrer / Beifahrer¹¹⁾
- Start-Stopp-System
- Klimaanlage manuell
- Handschuhfach
- LED-Tagfahrlicht
- Schmutzfänger an Vorder- und Hinterachse
- Pannenset Fix & Go

Karosseriebau der Liner-Premiumklasse

- 10 Jahre Dichtigkeitsgarantie
- Holzfreier Karosseriebau mit GFK-Dach- und Bodenbelag
- Dach-Wandverbindung über Dachrundung und Tragholme
- Dachsystemschiene seitlich mit Regenwasserableitung
- Seiten- und Heckwand mit Aluminium auf Außen- und Innenseite
- RTM-Hartschaum-Isolierkern in Dach, Boden und Seitenwand
- Boden-Seitenwandverbindung über vollflächig verklebte Aluminium-Tragholme mit zusätzlichem Kältestopp
- Gesamtwand- und Dachstärke 38 mm
- Außenklappen aus original Seitenwandmaterial „Carthago Isoplus“
- Klappendichtung innen- und außenliegend, äußere Dichtung als Schwallwasserschutz
- Außenklappen und Auftür mit innenliegenden Scharnieren
- Tankdeckel Kraftstoff flächenbündig in Seitenwand eingelassen
- Seitenschürzen segmentiert aus Aluminium-Profil
- 4-teiliger Heckrahmen mit separater Heckstoßstange
- Carthago Rückleuchten mit Carthago C-Branding in LED
- Aufbaufenster Seit S4, kältebrückenfreier Doppelrahmen mit Isolierverglasung, Fliegengitterrollo und Verdunklungsplissee
- LED-Außenleuchte über Auftür mit Regenabtropfkante
- Einstiegsstufe Auftür elektrisch ausfahrbar inklusive Warnsummer

Fahrerhaus

- Armaturenbrett nach vorn tief abgesenkt (Fahrbahnsichtkontakt 2,77 m)
- Frontscheibenplissee mit Isolier-Hohlwabenstruktur
- Verdunklungsplissee hinter Seitenscheiben (seitlich bedienbar)
- Frontmaske in GFK, zweischalig isoliert
- Fahrerhaustür mit Sicherheitsdoppelverriegelung, elektrisch bedienbarem Fensterheber, Regenrinne
- Schallsicherungsmaßnahmen Motorraum
- Fahrer- und Beifahrerkomfortsitze Aguti mit Gurtintegration, in Wohnraumstoff, drehbar, gepolsterten Armlehnen
- Armaturenbrett mit praktischem Sideboard sowie Vorbereitung für integrierten Rückfahrkamera- und Trinkflaschenhalter
- Hubbettunterverkleidung beledert inklusive Sonnenblenden, LED-Lichtspots und seitlichen Staufächern

Doppelboden-Keller

- Nutzhöhe bis zu 55,5 cm
- Beheizter und beleuchteter Durchladestauraum
- Außenzugang über mehrere große Klappen
- Innenzugang über L-Wohnsitzgruppe mit Patentbeschlag, aufklappbarer Seitensitzbank (nicht Modell 141 LE) sowie über große Wohnraumbodenklappen im Eingangsbereich
- Zentraler Durchladerraum (Innenhöhe 22 cm) mit abgesenktem Stauraumkeller (Nutzhöhe 46 cm)

Große Rollergarage

- Rollergarage belastbar bis 350 kg
- Große Garagentür auf Beifahrerseite, zusätzliche Tür auf Fahrerseite
- Garagenboden mit GFK auf Ober- und Unterseite, Antirutschbelag
- Rundum frostsicher isoliert und beheizt
- Verzurrssystem über Aluminium-Tragholm inklusive acht Verzurrösen

Interieur

- Stilwelt epic: Möbeldekor Brillantesche mit Dachschränkkfronten in Hochglanz-Elfenbein

Wohnraum

- Wand- und Dachinnenseite mit Mikrofaser-Klimawandbelag
- L-Wohnsitzgruppe mit Seitensitzbank (Modell 141 LE mit ausziehbarem Seitensitz)
- Wandverkleidung hinter Seitensitz in Leder-Optik (nicht Modell 141 LE)
- 360°-Wohnraumtisch, über Fußpedal drehbar und zweifach verschiebbar
- Ausdrehbarer Schuhschrank mit Aufnahmesystem im Sitzbanksockel inklusive LED-Akzentlicht
- Sitzpolster mit Mehrlagen-Premiumschaumkern und Rückenstützfunktion
- Doppelverbindungstechnik „Durafix“: Möbelteile verschraubt und verzapft
- Klappenschließer mit Softdämpfung
- Gardinensystem inklusive Dekogardine abnehmbar

Küche

- Küchenarbeitsoberfläche in kratzfestem Schieferdekor
- Arbeitsfläche unterleuchtet mit LED-Lichtband
- Küchenzeile mit Besteckauszug
- Separater Abfallbehälter in getrennten Hygienebereich
- Küchenauszüge rollengelagert „easy glide“ mit Soft-Close-Einzug
- 3-Flammen-Herd „Profi Gourmet“ mit einteiliger Glasabdeckung, robustem Gussrost und Glasboden
- Edelstahl-Rundspüle in Arbeitsoberfläche eingelassen, mit multifunktionaler Spülenabdeckung inklusive Wandaufnahme zur Arbeitsflächenerweiterung
- Wasserarmatur in Metallausführung mit praktischer Topfhöhe
- Slimtower mit beidseitiger Türöffnung, separatem Gefrierfach, automatischer Energiequellensuche 12 V / 230 V / Gasbetrieb
- Dachluke Mini-Heki

Bad & Umkleidezimmer

Umkleidezimmer & Raumtrennung

- Umkleidezimmer mit verschließbarer Waschräumtür zum Wohnraum (nicht Modell 138 DB)

Kombibad mit separierbarer Runddusche (Modelle 138 DB, 143 LE)

- Handtuchstange über Runddusche
- Handbrause höhenverstellbar an Chromstange
- Dachluke Mini-Heki
- Waschtischunterschrank mit Toilettenpapierhalter, Spiegeltauschrank

Vario-Schwenkbad (Modell 141 LE)

- Innenliegende Schwenkwand mit großem Spiegel und Waschbecken
- Ebener Duscheinstieg „one-level“
- Handbrause höhenverstellbar an Chromstange
- Dachluke Mini-Heki
- Duschbereich mit Duschgliedertür und gleichzeitig als Sichtschutz bei geöffnetem Umkleidezimmer
- Toilettenabdeckung aus Holz

Schlafen

Hubbett über Fahrerhausbereich

- Lattenrost und Qualitäts-Matratze
- Extratiefe Absenkung des Bettes: Aufstieg über Seitensitz
- Wackelfreie Auflage in Schlafposition, Buchablage und LED-Lichtspots
- Trennvorhang vor Hubbett zum Wohnraum

Festbetten im Heck

- Zweiteiliger, beheizter und unterlüfteter Lattenrost
- 7-Zonen-Qualitäts-Kaltschaummatratze
- Dachluke Mini-Heki
- Aufbaufenster in Heckwand oberhalb des Bettes (Modell 138 DB)

Längseinzelbetten

- Aufstellbares Kopfteil
- Liegenflächeerweiterung zwischen den Längseinzelbetten
- Kleiderschränke unter den Betten in den Doppelboden-Keller abgesenkt, mit Liftfunktion und geteilter Matratze
- Rundumlaufende Dachstauschränke

Bordtechnik

Wasser

- Frisch- und Abwassertank im beheizten Doppelboden-Keller, Reinigungsöffnung über Wohnraumbodenklappen bzw. Rollergarage (modellabhängig)
- Wasserablasszentrale im zentralen Doppelboden-Keller
- Wartungsarmes Druckwasserpumpensystem

Gas

- Gasflaschenkasten im Heckbereich durch separate Gaskastentür zugänglich
- Aufnahme 2 x 11 kg Gasflaschen
- Gasabsperrröhne im Küchenbereich

Elektrik

- Elektrozentrale in Rollergarage inklusive Ladegerät, Sicherungen, FI-Schutzautomat, Ladeautomatik 16 A mit Abschaltautomatik bei Unterspannung
- Batteriezentrale beheizt, 1 x 80 Ah Gel-Batterie, im Doppelboden-Keller, Zugang durch Bodenstaufach, Strom Hauptschalter
- Digitales Bedienpanel Truma CP+ für Warmluftheizung, hinter Technikblende über Eingangstür
- 230 V Steckdose im Sitzgruppenbereich, Eingangsbereich, Küche, Bad, Rollergarage
- 12 V Steckdose im Fahrerhaus (2 x)
- USB Steckdose im Fahrerhaus (2 x)

Innovatives Lichtkonzept

- Deckenbaldachine mit zusätzlichen LED-Lichtspots und indirekter LED-Beleuchtung
- LED-Akzentlicht im Sitzbanksockel
- Arbeitslicht und Ambientebeleuchtung separat schaltbar

Heiztechnik

- Warmluftauslässe Fahrerhaus, Armaturenbrettvorbau, Türeinstiege, Wohnraum, Doppelboden-Keller und Rollergarage
- Armaturenbrett gezielt beheizt mit Flächenheizungseffekt
- Fußbodenheizungseffekt durch beheizten Klimaspeicher-Doppelboden-Keller

! Wir empfehlen Ihnen, bei Ihrem Handelspartner den zum Zeitpunkt des Vertragsabschlusses geltenden Preis zu erfragen! ¹⁰⁵⁾

⚖ Bitte lesen Sie sich die rechtlichen Hinweise zu gewichtsbezogenen Angaben auf den Seiten 3-6 vor Vertragsabschluss aufmerksam durch!

QR Alternativ können Sie den QR-Code abscannen und erhalten ebenfalls alle wichtigen Hinweise rund um das Thema Gewicht!

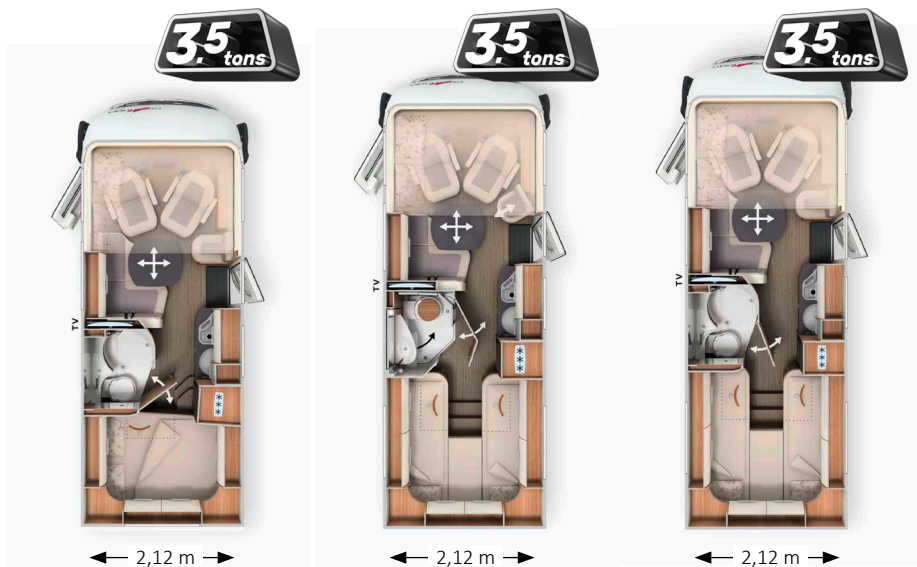

| | I 138 DB | I 141 LE | I 143 LE |
|--|-----------------------------------|-----------------------------------|-----------------------------------|
| Basisfahrzeug | Fiat Ducato | Fiat Ducato | Fiat Ducato |
| Serienfahrgestell | AL-KO-Tiefrahmen 35 light | AL-KO-Tiefrahmen 35 light | AL-KO-Tiefrahmen 35 light |
| Basismotorisierung | Diesel 2,2 l (140 PS / 103 kW) | Diesel 2,2 l (140 PS / 103 kW) | Diesel 2,2 l (140 PS / 103 kW) |
| Länge / Breite / Höhe (mm) ^{1) 2) 3)} | 6410 / 2120 / 2920 | 6650 / 2120 / 2920 | 6950 / 2120 / 2920 |
| Radstand (mm) | 3525 | 3525 | 3800 |
| Doppelbodenhöhe / Doppelboden-Kellerstauraum (mm) | 220 / 460 | 220 / 460 | 220 / 460 |
| Stehhöhe im Wohnraum (mm) | 1980 | 1980 | 1980 |
| Heckgarage Innenhöhe (mm) | 1200 | 1200 | 1200 |
| Türbreite /-höhe Heckgarage Beifahrerseite (mm) | 925 x 1140 | 1050 x 1140 | 1050 x 1140 |
| Türbreite /-höhe Heckgarage Fahrerseite (mm) | 680 x 1140 | 850 x 1140 | 850 x 1140 |
| Techn. zul. Gesamtmasse (kg) ⁹⁾ | 3.500 / 4.250 ¹ | 3.500 / 4.250 ¹ | 3.500 / 4.250 ¹ |
| Masse in fahrbereitem Zustand (kg) ⁶⁾ | 2.885 (2.741-3.029) | 2.935 (2.788-3.082) | 2.995 (2.845-3.145) |
| Herstellerseitig festgelegte max. Masse für Zusatzausrüstung in Serie (kg) ⁷⁾ | 236 | 184 | 121 |
| Anhängelast max. (kg) ¹⁰⁾ | 2.000 | 2.000 | 2.000 |
| Max. Anzahl Sitzplätze im Fahrbetrieb mit 3-Punkt-Gurt (Serie) ⁵⁾ | 4 | 4 | 4 |
| Schlafplätze (Serie / Option) | 4 / 5 | 4 | 4 / 5 |
| Maße Heckbett (mm) | 1960 x 1470 / 1350 | 2000 / 1900 x 850 | 2000 / 1900 x 850 |
| Maße Hubbett (mm) | 1800 x 1600 | 1800 x 1600 | 1800 x 1600 |
| Maße Bettumbau Sitzgruppe (mm) * | 1890 x 1100 / 675 | - | 1890 x 1100 / 675 |
| Kühlschrank Volumen / davon Frosterfach (l) | 133 / 12 | 133 / 12 | 133 / 12 |
| Heizungssystem | Truma Combi 6 | Truma Combi 6 | Truma Combi 6 |
| Frischwasservolumen (l) ⁵²⁾ | 150 | 150 | 150 |
| Frischwasservolumen bei Fahrbefüllung (l) | 20 | 20 | 20 |
| Abwasservolumen (l) | 140 | 140 | 140 |
| Batteriekapazität (Ah) | 80 | 80 | 80 |
| Steckdosen 230 V / 12 V / USB | 5 / 2 / 2 | 5 / 2 / 2 | 5 / 2 / 2 |
| Artikel-Nr. | 110010 | 110025 | 110014 |
| Listenpreis inkl. 19 % MwSt. (€) inkl. Zulassungsunterlagen | 112.030 | 112.750 | 113.880 |

¹ Option Chassisvariante Fiat Ducato f40 heavy
* i.V.m. Sonderausstattung

² Die Fahrzeug-Gesamtbreite entspricht dem Maß von Außenwand zu Außenwand gemessen (Radläufe seitlich ca.: + 70 mm).

| Art. Nr. | | 216032 | |
|--|--|-----------|--------------|
| Basis-Plus-Paket | | Gewicht | |
| | | kg | EUR |
| Chassis-Optionen | | | |
| Carthago Radzierblenden | | | 80 |
| Busspiegel „Carthago best view“ mit Busspiegelgehäuse schwarz / weiß, elektrisch verstell- und beheizbar | | | 410 |
| Klimaautomatik Fahrerhaus ³³⁾ | | | 540 |
| Ladebooster ⁴⁷⁾ | | | 210 |
| Fahrerhauskomfortsitze mit Neigungs- und Höhenverstellung (vorn / hinten) | | | 580 |
| Armaturenbrettveredelung: Lüftungsgitter in Chrom | | | 240 |
| Radiovorbereitung mit Dachantenne mit DAB+, Lautsprecher (4 x) ⁸⁸⁾ | | | 450 |
| Radio / Moniceiver Pioneer 6,8" inkl. DAB+ ⁸⁰⁾ | | | 650 |
| Aufbau-Optionen | | | |
| Dachluke Midi-Heki mit LED-Spots über L-Wohnsitzgruppe | | | 690 |
| Große Rollergaragentür auf der Fahrerseite | | | 580 |
| XL-Aufbautür „premium two 2.0“ (Breite 63 cm) mit Doppelverriegelung, Fenster- und Insektenschutzrollo | | | 530 |
| SOG-Toilettenentlüftung über Dachkamin | | | 370 |
| Abwasserschlauchset zur komfortablen Entsorgung | | | 120 |
| USB-Steckdose im Dachstauschrank über Heckbett | | | 110 |
| Vorbereitung Dachhaubenlüfter elektrisch | | | 240 |
| Vorbereitung Solaranlage | | | 240 |
| Vorbereitung Sat-Anlage | | | 240 |
| Vorbereitung Rückfahrkamera (Einzellinse) | | | 240 |
| Gesamtpreis Einzeloptionen | | | 6.520 |
| Paketpreis | | 42 | 5.450 |
| Ihre Ersparnis | | | 1.070 |
| 210330 AUFPREIS Mediacenter Pioneer 9" inkl. Navi, Reisemobil-Routenführung, DAB+ ¹⁹⁾ | | - | 910 |

| Art. Nr. | | 216500 | |
|---|--|--------------|--------------|
| Paket 3.5 t zur Gewichtsreduktion (nur i.V.m f35) ⁹⁰⁾ | | Gewicht | |
| | | kg | EUR |
| Kraftstofftank 60 l (anstelle serienmäßigen Kraftstofftank 90 l) | | | ✓ |
| Lithium-Ionen-Batterie 90 Ah inkl. Batteriecomputer anstelle 80 Ah Gel-Batterie ¹⁰⁶⁾ | | | ✓ |
| Entfall SOG-Toilettenentlüftung über Dachkamin | | | ✓ |
| Entfall Abwasserschlauchset zur komfortablen Entsorgung | | | ✓ |
| Entfall Vorbereitung Solaranlage | | | ✓ |
| Paketpreis | | -39,5 | 1.490 |

| Art. Nr. | | 216009 | |
|--|--|----------|--------------|
| Infotainment-Paket Fiat* | | Gewicht | |
| | | kg | EUR |
| Digitales Kombiinstrument mit Farbdisplay im Armaturenbrett ¹⁰⁴⁾ | | | ✓ |
| Lenkrad und Schaltknauf in Leder inkl. Multifunktionsstasten | | | ✓ |
| Multimediasystem Fiat 10,1" inkl. Navi, Reisemobil-Routenführung und DAB+ ⁵¹⁾ | | | ✓ |
| Paketpreis | | 2 | 2.790 |

* Das Multimediasystem Fiat 10,1" ersetzt das Radio / Moniceiver Pioneer 6,8" und wird preislich berücksichtigt. Infotainment-Paket Fiat nicht möglich i.V.m. Mediacenter Pioneer 9"

| Art. Nr. | | 212009 | |
|---|--|-----------|--------------|
| Media-Paket | | Gewicht | |
| | | kg | EUR |
| Rückfahrkamerasystem mit Einzellinse und 7" Farbmonitor seitlich im Armaturenbrett | | | 1.150 |
| TV-Auszugssystem für TV-Schrank über L-Wohnsitzgruppe ³⁶⁾ | | | 710 |
| Smart-LED-TV 24" ³⁹⁾ | | | 1.460 |
| Gesamtpreis Einzeloptionen | | | 3.320 |
| Paketpreis | | 21 | 2.290 |
| Ihre Ersparnis | | | 1.030 |
| 210260 AUFPREIS 138 DB, 143 LE: Design-TV-Schrank inkl. Smart-LED-TV 32" anstelle 24" ³⁹⁾ | | 5 | 840 |
| 210305 AUFPREIS Rückfahrkamera mit Doppellinse und Shutter anstelle Einzellinse ⁸³⁾ | | 1 | 690 |

| Art. Nr. | 210730 | |
|--|-----------|--------------|
| Paket Küche / Kaffee ¹⁰³⁾ * | Gewicht | |
| | kg | EUR |
| Spannungswandler 12 V auf 230 V, 1.800 Watt, Netzvorrangschaltung* | | 1.950 |
| Kaffeekapselmaschine mit Anschluss-Set inkl. Auszugssystem | | 320 |
| Gesamtpreis Einzeloptionen | | 2.270 |
| Paketpreis | 12 | 1.930 |
| Ihre Ersparnis | | 340 |

*Nur in Verbindung mit zweiter Aufbauakku (Gel) oder Lithium

| Artikel-Nr. | | € inkl. 19% MwSt. | kg | I 138 DB | I 141 LE | I 143 LE |
|--------------------------------|--|-------------------|------|----------|----------|----------|
| Fahrgestell Fiat Ducato | | | | | | |
| 310021 | Motor 140 PS / 103 kW, Euro 6d Final, f35 light, 9G-Wandlerautomatik ^{67) 68)} | 3.990 | 55 | ○ | ○ | ○ |
| 310024 | Motor 180 PS / 132 kW, Euro 6d Final, f35 light, man. Schaltgetriebe ⁶⁷⁾ | 4.510 | 20 | ○ | ○ | ○ |
| 310025 | Motor 180 PS / 132 kW, Euro 6d Final, f35 light, 9G-Wandlerautomatik ^{67) 68)} | 8.500 | 55 | ○ | ○ | ○ |
| 310026 | Motor 180 PS / 132 kW, Euro 6d Final, f40 heavy (zul. GG 4.250 kg), man. Schaltgetriebe ^{10) 67)} | 6.660 | 66 | ○ | ○ | ○ |
| 310027 | Motor 180 PS / 132 kW, Euro 6d Final, f40 heavy (zul. GG 4.250 kg), 9G-Wandlerautomatik ^{10) 67)} | 10.650 | 61 | ○ | ○ | ○ |
| 330325 | 16 Zoll Stahlfelgen Fiat anstelle 15 Zoll für f35 light Chassis | 360 | 29 | ○ | ○ | ○ |
| 330330 | 16 Zoll Alufelgen Fiat für f35 light Chassis i.V.m. man. Schaltgetriebe | 1.090 | 22,5 | ○ | ○ | ○ |
| 330340 | 16 Zoll Alufelgen Fiat für f40 heavy Chassis / f35 i.V.m. 9G-Wandlerautomatik | 890 | -8 | ○ | ○ | ○ |
| 310610 | Kraftstofftank 60 l anstelle 90 l (nur i.V.m. f35 light) | 60 | -24 | ○ | ○ | ○ |
| 311810 | Verstärkte Feder Vorderachse für optimierten Fahrkomfort ⁵⁷⁾ | 620 | 3 | ○ | ○ | ○ |
| 311815 | AL-KO „ACS“ High Performance Federbein Vorderachse ⁵⁷⁾ | 1.490 | - | ○ | ○ | ○ |
| 310630 | Lenkrad und Schaltknopf in Leder | 310 | - | ● | ● | ● |
| 310632 | Multifunktionslenkrad (Radiofernbedienung über Steuertasten) | 310 | - | ● | ● | ● |
| 331620 | Nebelscheinwerfer | 350 | 4 | ○ | ○ | ○ |
| 311614 | BI-LED-Scheinwerfer (Ablend- und Fernlicht) | 1.140 | - | ○ | ○ | ○ |
| 311400 | Anhängerkupplung abnehmbar | 1.900 | 60 | ○ | ○ | ○ |
| 311300 | Kurbel-Heckstützen zur Wankstabilisierung im Stand | 440 | 10 | ○ | ○ | ○ |
| Aufbau außen | | | | | | |
| 410121 | Zentralverriegelung für XL-Aufbautür „premium two 2.0“ und Fahrerhaustür | 460 | - | ○ | ○ | ○ |
| 410150 | Zusätzliche Sicherheitsschlösser in Fahrerhaus- und Aufbauakku | 710 | 2 | ○ | ○ | ○ |
| 410520 | Dachmarkise Kassette Alu, Tuch grau, Länge: 4,0 m | 1.750 | 39 | ○ | ○ | ○ |
| 410560 | Dachmarkise Kassette Alu, Tuch grau, Länge: 4,5 m | 1.870 | 42 | - | ○ | ○ |
| 410660 | Isoliermatte Front- und Seitenscheiben außen | 460 | 10 | ○ | ○ | ○ |
| 410700 | Isolierdoppelverglasung Seitenscheiben / Türfenster Fahrerhaus | 1.150 | 10 | ○ | ○ | ○ |
| 410840 | Zusätzliches Heckbettfenster auf der Beifahrerseite | 410 | 2 | ○ | X | X |
| 410785 | Dachluke Mini-Heki im Fahrerhaus / Hubbett | 350 | 3 | ○ | ○ | ○ |
| 410850 | Dachhaubenlüfter elektrisch über Küchenbereich ²²⁾ | 520 | 5 | ○ | ○ | ○ |
| Elektrik | | | | | | |
| 510020 | Zweite Aufbauakku Gel 80 Ah in vorhandener Batteriezentrale | 540 | 26 | ○ | ○ | ○ |
| 510053 | Lithium-Ionen-Batterie 150 Ah inkl. Batteriecomputer und sep. Touch-Display ⁵⁵⁾ | 2.410 | -9 | ○ | ○ | ○ |
| 510081 | Solaranlage: 2 x 110 Watt ¹²⁾ | 1.990 | 13 | - | ○ | ○ |
| 510180 | Spannungswandler 12 V auf 230 V, 1.800 W mit Netzvorrangschaltung ¹⁰³⁾ | 1.950 | 10 | ● | ● | ● |
| 510255 | Steckdosenpaket mit Zusatzsteckdosen (3 x 230 V, 2 x USB) ⁴⁵⁾ | 490 | 3 | ○ | ○ | ○ |
| 510201 | Alarmanlage Carthago Security ³⁵⁾ | 1.420 | 3 | ○ | ○ | ○ |

| Artikel-Nr. | | € inkl. 19 % MwSt. | kg | I 138 DB | I 141 LE | I 143 LE |
|---------------------------------|---|--------------------|-----|----------|----------|----------|
| Gas Wasser Sonstiges | | | | | | |
| 610020 | Truma DuoControl CS ⁷³⁾ | 440 | 3 | ○ | ○ | ○ |
| 610021 | Gasfilter für Truma DuoControl CS (empfohlen) ⁹⁵⁾ | 220 | 0,5 | ○ | ○ | ○ |
| 610045 | Komfort-Gasflaschenauszugssystem (nur i.V.m. Truma DuoControl CS) | 650 | 6 | ○ | ○ | ○ |
| 610140 | Außendusche warm / kalt in Rollergarage auf Beifahrerseite | 350 | 2,5 | ○ | ○ | ○ |
| 610480 | Rollergaragen-Upgrade mit Nadelfilz, Gepäcknetzen | 350 | 10 | ○ | ○ | ○ |
| 610500 | Aluriffelblechboden für Rollergarage | 180 | 20 | ○ | ○ | ○ |
| Küche Geräte | | | | | | |
| 550067 | Gasbackofen mit Grillfunktion im Küchenunterschrank ³⁷⁾ | 1.060 | 12 | ○ | ○ | ○ |
| 550287 | Kaffeekapselmaschine mit Anschluss-Set inkl. Auszugssystem | 320 | 2 | ● | ● | ● |
| Heizung Klima | | | | | | |
| 650040 | Truma Combi 6E (zusätzlicher Elektroheizstab 2 x 900 Watt / 230 V) | 740 | 1 | ○ | ○ | ○ |
| Multimedia | | | | | | |
| 710029 | Mediacenter Pioneer 9" inkl. Navi, Reisemobil-Routenführung, DAB+ ¹⁹⁾ | 1.560 | - | ○ | ○ | ○ |
| 710160 | Rückfahrkamerasystem mit Einzellinse, inkl. 7" Farbmonitor ⁸²⁾ | 1.150 | 6 | ● | ● | ● |
| 710180 | Rückfahrkamerasystem mit Doppellinse, Shutter inkl. 7" Farbmonitor ⁸³⁾ | 1.840 | 7 | ○ | ○ | ○ |
| 710506 | TV-Auszugssystem für TV-Schrank Wohnsitzgruppe ³⁶⁾ | 710 | 5 | ● | ● | ● |
| 710547 | Smart-LED-TV 24" für TV-Auszugssystem / TV-Halter ³⁹⁾ | 1.460 | 10 | ● | ● | ● |
| 910460 | Zusätzlicher TV-Anschluss im Schlafraum ³⁶⁾ | 340 | 3,5 | - | ○ | ○ |
| 710575 | Service-Kamera am Ablaufrohr Abwassertank ⁸⁵⁾ | 570 | 0,5 | ○ | ○ | ○ |
| Sat-Anlagen | | | | | | |
| 750030 | Sat-Anlage Teleco Flatsat 65 mit CI-Slot ¹²⁾ | 2.820 | 25 | ○ | ○ | ○ |
| 750031 | Sat-Anlage Teleco Flatsat 65 Twin LNB für zweiten TV mit CI-Slot ¹²⁾ | 3.040 | 27 | - | ○ | ○ |
| Interieur | | | | | | |
| 810027 | Stilwelt casablanca ⁷⁷⁾ | 690 | - | ○ | ○ | ○ |
| 810100 | Teppichboden für Wohnraum | 370 | 6 | ○ | ○ | ○ |
| 810120 | Teppichboden für Fahrerhausbereich | 190 | 1 | ○ | ○ | ○ |
| 810440 | Entfall Hubbett, dafür Dachstauschränke rundumlaufend im Fahrerhaus | 660 | -10 | ○ | ○ | ○ |
| 810260 | Heckbett mit Unterfederungssystem Carawinx anstelle Lattenrost | 570 | 4,5 | ○ | ○ | ○ |
| 810580 | Wohnsitzgruppe umbaubar zur Schlafmöglichkeit ⁶⁹⁾ | 590 | 10 | ○ | - | ○ |
| 810726 | Duscheinlage wasserfest in Wohnraumbodendesign | 230 | 3,5 | ○ | - | ○ |
| Wohnraumstoffe | | | | | | |
| 850600 | Barcelona- Antara-Stoff-Kombination | Serie | - | X | X | X |
| 850610 | Venezia- Antara-Stoff-Kombination | Serie | - | X | X | X |
| 850620 | Cambridge- Antara-Stoff-Kombination | Serie | - | X | X | X |
| 850630 | Rom- Antara-Stoff-Kombination | Serie | - | X | X | X |
| 850700 | Malaga- Textilleder-Stoff-Kombination | 420 | 3 | ○ | ○ | ○ |
| 850640 | Davos- Textilleder-Stoff-Kombination | 420 | 3 | ○ | ○ | ○ |
| 850710 | Teilleder Elfenbein- Leder-Stoff-Kombination | 1.490 | 7 | ○ | ○ | ○ |
| 850720 | Teilleder Macchiato- Leder-Stoff-Kombination | 1.490 | 7 | ○ | ○ | ○ |
| 850690 | Leder Elfenbein | 3.680 | 10 | ○ | ○ | ○ |
| 850730 | Leder Sand (nicht i.V.m. Stilwelt casablanca) | 3.680 | 10 | ○ | ○ | ○ |
| 850740 | Leder Macchiato | 3.680 | 10 | ○ | ○ | ○ |
| 850501 | Schlafwelt & Deko-Set: Dekokissen, Wohndecke, Spannbettlaken-Set ²⁶⁾ | 410 | 7 | ○ | ○ | ○ |

Der anspruchsvolle Alleskönner

Lightweight Modelle mit kurzen Fahrzeuglängen für die Anforderung in der 3,5-t-Gewichtsklasse und Comfort Modelle mit bis zu 4,5-t-Gesamtgewicht

Die Leichtgewichts-Premiumklasse:



- Ausgewählte Modelle auch mit 3.500 kg zulässiger Gesamtmasse erhältlich
- Weitere Gewichtsreduktion von bis zu 39,5 kg mit dem optionalen Paket 3.5 t zur Gewichtsreduktion
- Exterieurdesign mit Kühlergrill in v-face-Optik und horizontalen Chromstreben

Doppelboden-Keller mit riesigem, beheiztem Stauraum:



- Nutzhöhe bis zu 55,5 cm
- Außenzugang über mehrere große Klappen. Komfortabler Innenzugang über Sitzbankdeckel der L-Wohnsitzgruppe, aufschwenkbare Seitensitzbank (modellabhängig) sowie große Wohnraumbodenklappen
- Großer, zentraler Durchladeraum (Innenhöhe 22 cm) mit tief abgesenktem Stauraumkeller (Nutzhöhe 46 cm), bequem beladbar auch durch die XL-Aufbautür über große, aufstellbare Wohnraumbodenklappen
- Gesamter Doppelboden-Keller beheizt mit Klimagespeicherfunktion

AL-KO-Tiefrahmen Carthago special:



Mercedes-Benz

- Zulässiges Gesamtgewicht 3,5 t bis 4,5 t

Carthago Karosseriebau der Liner-Premiumklasse:



- Hochstabile Karosserieverbindung mittels Tragholme (Dach-Wand / Boden-Wand)
- Absolut holzfreier Aufbau mit wasserabweisendem RTM-Hartschaum-Isolierkern
- Innenwände und Dachinnenseite aus Aluminium
- Mikrofaser-Klimawandbelag

— Basisfahrzeug

- LED-Tagfahrlicht
- Airbag Fahrer / Beifahrer¹¹⁾
- Schmutzfänger an Vorder- und Hinterachse
- Pannenset Fix & Go

Fiat Ducato mit AL-KO-Tiefrahmen Carthago special

- Motor: Diesel 2,2 l Multijet 3 mit AdBlue (19 l), 140 PS / 103 kW, 4 Zylinder, 350 Nm, Euro 6d Final, 6-Ganggetriebe, Frontantrieb
- Kraftstofftank 90 l
- Seitenwindassistent, Tempomat, ABS, ESP, ASR, elektronische Wegfahrsperre, Hillholder, Hill Descent Control, Traction Plus, Stabilitätskontrolle für Anhänger, Kollisions-Bremssystem⁶⁵⁾
- Start-Stopp-System
- Klimaanlage manuell
- Handschuhfach

Mercedes-Benz Sprinter mit AL-KO-Tiefrahmen Carthago special

- Motor: Diesel 2,0 l mit AdBlue (22 l), 150 PS / 110 kW, 4 Zylinder, 330 Nm, Euro VI E, 6-Ganggetriebe, Frontantrieb
- 16 Zoll Stahlfelgen
- Kraftstofftank 65 l
- Keyless Start inklusive Start/Stopp-Taste
- Seitenwindassistent, Berganfahrhilfe, ABS, ASR, EBV, ESP
- Cupholder Fahrer- und Beifahrer, Handschuhfach Beifahrerseite
- Klappdeckel für Ablagefach
- Automatische Fahrlichtsteuerung
- Mercedes-Benz Notrufsystem, Pannenmanagement
- Vlies-Batterie 12 V / 92 Ah
- Vorbereitung (Kabelsatz) für Zentralverriegelung Aufbau für
- Warmluftzusatzheizung elektrisch im Fahrerhaus

🚚 Karosseriebau der Liner-Premiumklasse

- 10 Jahre Dichtigkeitsgarantie
- Holzfreier Karosseriebau mit GFK-Dach- und Bodenbelag
- Dach-Wandverbindung über Dachrundung und Tragholme
- Dachsystemschiene seitlich mit Regenwasserableitung
- Seiten- und Heckwand mit Aluminium auf Außen- und Innenseite
- RTM-Hartschaum-Isolierkern in Dach, Boden und Seitenwand
- Boden-Seitenwandverbindung über vollflächig verklebte Aluminium-Tragholme mit zusätzlichem Kältestopp
- Gesamtwand- und Dachstärke 38 mm
- Außenklappen aus original Seitenwandmaterial „Carthago Isoplus“
- Klappendichtung innen- und außenliegend, äußere Dichtung als Schwallwasserschutz
- Außenklappen und Aufbau für mit innenliegenden Scharnieren
- Tankdeckel Kraftstoff flächenbündig in Seitenwand eingelassen
- Seitenschürzen segmentiert aus Aluminium-Profil
- 4-teiliger Heckrahmen mit separater Heckstoßstange (Modell 145 RB LE: Modernes Dynamic-Heck-Design)
- Carthago Rückleuchten mit Carthago C-Branding in LED
- Aufbaufenster Seitz S4, kältebrückenfreier Doppelrahmen mit Isolierverglasung, Fliegengitterrollo und Verdunklungsplissee
- LED-Außenleuchte über Aufbau für mit Regenabtropfkante
- Einstiegsstufe Aufbau für elektrisch ausfahrbar inklusive Warnsummer

🚗 Fahrerhaus

- Armaturenbrett nach vorn tief abgesenkt (Fahrbahnsichtkontakt Fiat 2,77 m, Mercedes-Benz 3,77 m)
- Frontscheibenplissee mit Isolier-Hohlwabenstruktur
- Verdunklungsplissee hinter Seitenscheiben (seitlich bedienbar)
- Frontmaske in GFK, zweischalig isoliert
- Fahrerhaustür mit Sicherheitsdoppelverriegelung, elektrisch bedienbarem Fensterheber, Regenrinne
- Schallisolierungsmaßnahmen Motorraum

- Fahrer- und Beifahrerkomfortsitze Aguti „Roadliner“ mit Carthago Label, in Wohnraumstoff, drehbar, mit integrierten Sicherheitsgurten und gepolsterten Armlehnen
- Armaturenbrett mit beleuertem Formteil, praktischem Sideboard sowie Vorbereitung für integrierten Rückfahrkamamonitor und Trinkflaschenhalter
- Hubbettunterverkleidung beleuert inklusive Sonnenblenden, LED-Lichtspots und seitlichen Staufächern

Doppelboden-Keller

- Nutzhöhe bis zu 55,5 cm
- Beheizter und beleuchteter Durchladestauraum
- Außenzugang über mehrere große Klappen
- Innenzugang über L-Wohnsitzgruppe mit Patentbeschlag, aufschwenkbare bzw. aufklappbare Seitensitzbank (nicht Modell 141 LE) sowie über große Wohnraumbodenklappen im Eingangsbereich und Küchenbereich
- Zentraler Durchladerraum (Innenhöhe 22 cm) mit abgesenktem Stauraumkeller (Nutzhöhe 46 cm)

Große Rollergarage

- Rollergarage belastbar bis 350 kg
- Große Garagentür auf Beifahrerseite, zusätzliche Tür auf Fahrerseite
- Garagenboden mit GFK auf Ober- und Unterseite, Antirutschbelag
- Rundum frostsicher isoliert und beheizt
- Verzurrssystem über Aluminium-Tragholm inklusive acht Verzurrösen

Interieur

- Stilwelt epic: Möbeldekor Brillantesche mit Dachschrankfronten in Hochglanz-Elfenbein
- Stilwelt casablanca: Möbeldekor Edelkirsche mit Dachschrankfronten in Hochglanz-Elfenbein (optional, Modell 145 RB LE Serie)

Wohnraum

- Wand- und Dachinnenseite mit Mikrofaser-Klimawandbelag
- L-Wohnsitzgruppe mit Seitensitzbank (Modell 141 LE mit ausziehbarem Seitensitz)
- Wandverkleidung hinter Seitensitz in Leder-Optik (nicht Modell 141 LE)
- 360°-Wohnraumtisch, über Fußpedal drehbar und zweifach verschiebbar
- Ausdrehbarer Schuhschrank mit Aufnahmesystem im Sitzbanksockel inklusive LED-Akzentlicht
- Sitzpolster mit Mehrlagen-Premiumschaumkern und Rückenstützfunktion
- Doppelverbindungstechnik „Durafix“: Möbelteile verschraubt und verzapft
- Klappenschließer mit Softdämpfung
- Gardinensystem inklusive Dekogardine abnehmbar

Küche

- Küchentresen als optische Raumteilung und zusätzliche Arbeitsfläche (nicht Modelle 141 LE, 143 LE)
- Küchenarbeitsoberfläche in kratzfestem Schieferdekor
- Arbeitsfläche unterleuchtet mit LED-Lichtband
- Küchenzeile mit Besteckauszug
- Separater Abfallbehälter in getrenntem Hygienebereich
- Küchenauszüge rollengelagert „easy glide“ mit Soft-Close-Einzug
- 3-Flammen-Herd „Profi Gourmet“ mit geteilter Glasabdeckung (Modelle 141 LE, 143 LE einteilig), robustem Gussrost und Glasboden
- Edelstahl-Rundspüle in Arbeitsoberfläche eingelassen, mit multifunktionaler Spülenabdeckung inklusive Wandaufnahme zur Arbeitsflächenerweiterung
- Wasserarmatur in Metallausführung mit praktischer Topfhöhe
- Küchenrückwand in Dekorglas Creme
- Großer Kühlschrank mit beidseitiger Türöffnung (Modelle 141 LE, 143 LE, 145 RB LE: Slimtower), separatem Gefrierfach, automatischer Energiequellenuche 12 V / 230 V / Gasbetrieb
- Dachluke Mini-Heki

Bad & Umkleidezimmer

Umkleidezimmer & Raumtrennung

- Umkleidezimmer mit verschließbarer Waschräum- bzw. Raumbadtür zum Wohnraum
- Massive Holz-Schiebetür vor dem Schlafzimmer (Modelle 148 LE, 149 LE)
- Ausziehbare Fernsehwand und Raumteiler vor dem Schlafzimmer (Modell 150 QB)
- Raumhoher Kleiderschrank mit Kleiderstange und einem Regalboden (Modell 148 LE)

Kombibad mit separierbarer Runddusche (Modelle 143 LE, 148 LE)

- Handtuchstange über Runddusche
- Handbrause höhenverstellbar an Chromstange
- Dachluke Mini-Heki
- Waschtischunterschrank mit Toilettenpapierhalter, Spiegelstauschrank

Vario-Schwenkbad (Modell 141 LE)

- Innenliegende Schwenkwand mit großem Spiegel und Waschbecken
- Ebener Duscheinstieg „one-level“
- Handbrause höhenverstellbar an Chromstange
- Dachluke Mini-Heki
- Duschbereich mit Duschgliedertür und gleichzeitig als Sichtschutz bei geöffnetem Umkleidezimmer
- Toilettenabdeckung aus Holz

Raumbad mit separatem Duschräum (Modelle 145 RB LE, 149 LE, 150 QB)

- Ebener Duscheinstieg „one-level“
- Handtuchstange über Runddusche
- Duscheinlage wasserfest in Wohnraumbodendesign (Modell 149 LE)
- Duscheinlage in Wohnraumbodendesign, herausnehmbar zum Duschen (Modelle 145 RB LE, 150 QB)
- Handbrause höhenverstellbar an Chromstange
- Dachhaube im Duschräum
- Dachluke Mini-Heki Waschräum
- Waschtischunterschrank mit Toilettenpapierhalter, Spiegelstauschrank

Schlafen

Hubbett über Fahrerhausbereich

- Lattenrost und Qualitäts-Matratze
- Extratiefe Absenkung des Bettes: Aufstieg über Seitensitz
- Wackelfreie Auflage in Schlafposition, Buchablage und LED-Lichtspots
- Trennvorhang vor Hubbett zum Wohnraum

Festbetten im Heck

- Zweiteiliger, beheizter und unterlüfteter Lattenrost
- 7-Zonen-Qualitäts-Kaltschaummatratze
- Dachluke Mini-Heki
- Aufstellbares Kopfteil

Längseinzelbetten

- Komfort-Einstiegstreppe ausziehbar mit zusätzlichem Stauraum inklusive Liegenflächenerweiterung (Modelle 141 LE, 143 LE optional)
- Einstiegstreppe ausziehbar inklusive Liegenflächenerweiterung (Modelle 141 LE, 143 LE)
- Einstiegstreppe starr, Einstiegstreppe ausziehbar inklusive Liegenflächenerweiterung optional (Modell 145 RB LE)
- Kleiderschränke unter den Betten in den Doppelboden-Keller abgesenkt (modellabhängig), mit Liftfunktion und geteilter Matratze
- Rundumlaufende Dachstauschränke

 **Bordtechnik****Wasser**

- Frisch- und Abwassertank im beheizten Doppelboden-Keller, Reinigungsöffnung über Wohnraumbodenklappen bzw. Rollergarage (modellabhängig)
- Wasserablasszentrale im zentralen Doppelboden-Keller
- Wartungsarmes Druckwasserpumpensystem

Gas

- Außenliegender, niedrig positionierter Gasflaschenkasten, Außenklappe mit separatem Aufsteller (Modelle 145 RB LE, 148 LE, 149 LE, 150 QB)
- Gasflaschenkasten im Heckbereich durch separate Gaskastentür zugänglich (Modelle 141 LE, 143 LE)
- Aufnahme 2 x 11 kg Gasflaschen
- Gasabsperrhähne im Küchenbereich

Elektrik

- Elektrozentrale in Rollergarage inklusive Ladegerät, Sicherungen, FI-Schutzautomat, Ladeautomatik 16 A mit Abschaltautomatik bei Unterspannung
- Batteriezentrale beheizt, 1 x 80 Ah Gel-Batterie, im Doppelboden, Zugang durch Doppelbodenstauraum Fahrerseite, Stromhauptschalter
- Digitales Bedienpanel Truma CP+ für Warmluftheizung, hinter Technikblende über Eingangstür
- 230 V Steckdose im Sitzgruppenbereich, Eingangsbereich, Küche, Bad, Rollergarage
- 12 V Steckdose im Fahrerhaus (Fiat: 2 x, Mercedes-Benz: 1 x)
- USB Steckdose im Fahrerhaus (Fiat: 2 x, Mercedes-Benz: 1 x)

Innovatives Lichtkonzept

- Deckenbaldachine mit zusätzlichen LED-Lichtspots und indirekter LED-Beleuchtung
- LED-Akzentlicht im Küchenbereich / Sitzbanksockel (Modelle 141 LE, 143 LE nur Sitzbanksockel)
- Arbeitslicht und Ambientebeleuchtung separat schaltbar

 **Heiztechnik**

- Warmluftauslässe Fahrerhaus, Armaturenbrettvorbau, Türeinstiege, Wohnraum, Doppelboden-Keller und Rollergarage
- Armaturenbrett gezielt beheizt mit Flächenheizungseffekt
- Fußbodenheizungseffekt durch beheizten Klimaspeicher-Doppelboden-Keller

! Wir empfehlen Ihnen, bei Ihrem Handelspartner den zum Zeitpunkt des Vertragsabschlusses geltenden Preis zu erfragen! ¹⁰⁵⁾

⚖ Bitte lesen Sie sich die rechtlichen Hinweise zu gewichtsbezogenen Angaben auf den Seiten 3-6 vor Vertragsabschluss aufmerksam durch!

QR Alternativ können Sie den QR-Code abschnappen und erhalten ebenfalls alle wichtigen Hinweise rund um das Thema Gewicht!

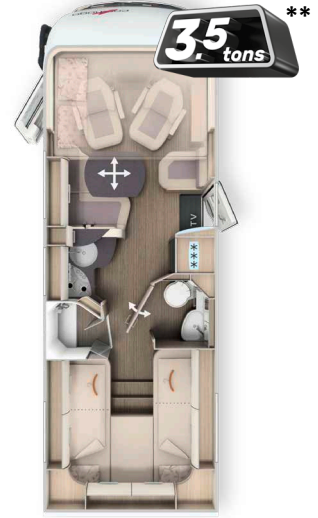
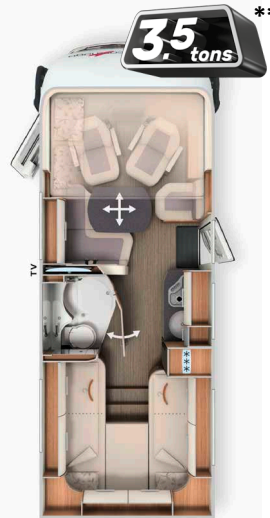
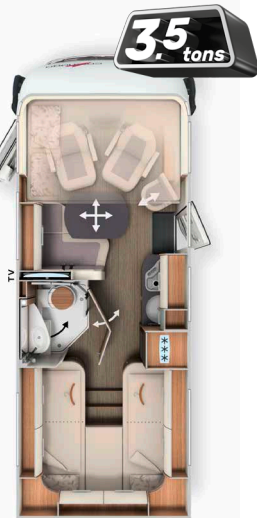

| | I 141 LE | | I 143 LE | | I 145 RB LE | |
|--|--------------------------------|--------------------------------|--------------------------------|--------------------------------|--------------------------------|--|
| Basisfahrzeug | Fiat Ducato | Fiat Ducato | Mercedes-Benz Sprinter | Fiat Ducato | Mercedes-Benz Sprinter | |
| Serienfahrgestell | AL-KO-Tiefrahmen 35 light | AL-KO-Tiefrahmen 35 light | AL-KO-Tiefrahmen 415 CDI | AL-KO-Tiefrahmen 35 light | AL-KO-Tiefrahmen 415 CDI | |
| Basismotorisierung | Diesel 2,2 l (140 PS / 103 kW) | Diesel 2,2 l (140 PS / 103 kW) | Diesel 2,0 l (150 PS / 110 kW) | Diesel 2,2 l (140 PS / 103 kW) | Diesel 2,0 l (150 PS / 110 kW) | |
| Länge / Breite / Höhe (mm) ^{1) 2) 3)} | 6670 / 2270 / 2920 | 6950 / 2270 / 2920 | 7080 / 2270 / 2950 | 7040 / 2270 / 2920 | 7180 / 2270 / 2950 | |
| Radstand (mm) | 3525 | 3800 | 3900 | 3800 | 3900 | |
| Doppelbodenhöhe / Doppelboden-Kellerstauraum (mm) | 220 / 460 | 220 / 460 | 220 / 460 | 220 / 460 | 220 / 460 | |
| Stehhöhe im Wohnraum (mm) | 1980 | 1980 | 1980 | 1980 | 1980 | |
| Heckgarage Innenhöhe (mm) | 1200 | 1200 | 1200 | 1200 | 1200 | |
| Türbreite /-höhe Heckgarage Beifahrerseite (mm) | 1050 x 1140 | 1050 x 1140 | 1050 x 1140 | 1050 x 1140 | 1050 x 1140 | |
| Türbreite /-höhe Heckgarage Fahrerseite (mm) | 850 x 1140 | 850 x 1140 | 850 x 1140 | 1050 x 1140 | 1050 x 1140 | |
| Techn. zul. Gesamtmasse (kg) ⁹⁾ | 3.500 / 4.500 ¹ | 3.500 / 4.500 ¹ | 3.500 / 4.500 ¹ | 3.500 / 4.500 ¹ | 3.500 / 4.500 ¹ | |
| Masse in fahrbereitem Zustand (kg) ⁶⁾ | 3.015 (2.864-3.166) | 3.065 (2.912-3.218) | 3.165 (3.007-3.323) | 3.085 (2.931-3.239) | 3.145 (2.988-3.302) | |
| Herstellerseitig festgelegte max. Masse für Zusatzausrüstung in Serie (kg) ⁷⁾ | 104 | 51 | 77 | 50 | 96 | |
| Anhängelast max. (kg) ¹⁰⁾ | 2.000 | 2.000 | 2.000 | 2.000 | 2.000 | |
| Max. Anzahl Sitzplätze im Fahrbetrieb mit 3-Punkt-Gurt (Serie / Option) ⁵⁾ | 4 | 4 | 3 / 4 | 4 | 3 / 4 | |
| Schlafplätze (Serie / Option) | 4 | 4 / 5 | 4 / 5 | 4 / 5 | 4 / 5 | |
| Maße Heckbett (mm) | 2000 / 1900 x 850 | 2000 / 1900 x 850 | 2000 / 1900 x 850 | 1900 / 2000 x 850 | 1900 / 2000 x 850 | |
| Maße Hubbett (mm) | 1950 x 1600 | 1950 x 1600 | 1950 x 1600 | 1950 x 1600 | 1950 x 1600 | |
| Maße Bettumbau Sitzgruppe (mm) * | - | 2030 x 1105 / 650 | 2030 x 1105 / 650 | 2030 x 1105 / 650 | 2030 x 1105 / 650 | |
| Kühlschrank Volumen / davon Frosterfach (l) | 133 / 12 | 133 / 12 | 133 / 12 | 133 / 12 | 133 / 12 | |
| Heizungssystem | Truma Combi 6 | Truma Combi 6 | Truma Combi 6 | Truma Combi 6 | Truma Combi 6 | |
| Frischwasservolumen (l) ⁵²⁾ | 150 | 150 | 150 | 150 | 150 | |
| Frischwasservolumen bei Fahrbefüllung (l) | 20 | 20 | 20 | 20 | 20 | |
| Abwasservolumen (l) | 140 | 140 | 140 | 140 | 140 | |
| Batteriekapazität (Ah) | 80 | 80 | 80 | 80 | 80 | |
| Steckdosen 230 V / 12 V / USB | 5 / 2 / 2 | 5 / 2 / 2 | 5 / 1 / 1 | 5 / 2 / 2 | 5 / 1 / 1 | |
| Artikel-Nr. | 110090 | 110120 | 110520 | 110140 | 110530 | |
| Listenpreis inkl. 19 % MwSt. (€) inkl. Zulassungsunterlagen | 113.930 | 114.860 | 118.450 | 120.740 | 124.330 | |

¹ Option Chassisvariante f40 heavy inkl. Auflastung / Mercedes-Benz: Option Auflastung

* i.V.m. Sonderausstattung

** Nur auf Fiat Ducato möglich

²⁾ Die Fahrzeug-Gesamtbreite entspricht dem Maß von Außenwand zu Außenwand gemessen (Radläufe seitlich ca.: + 70 mm).



Wir empfehlen Ihnen, bei Ihrem Handelspartner den zum Zeitpunkt des Vertragsabschlusses geltenden Preis zu erfragen! ¹⁰⁵⁾



Bitte lesen Sie sich die rechtlichen Hinweise zu gewichtsbezogenen Angaben auf den Seiten 3-6 vor Vertragsabschluss aufmerksam durch!



Alternativ können Sie den QR-Code abschnappen und erhalten ebenfalls alle wichtigen Hinweise rund um das Thema Gewicht!

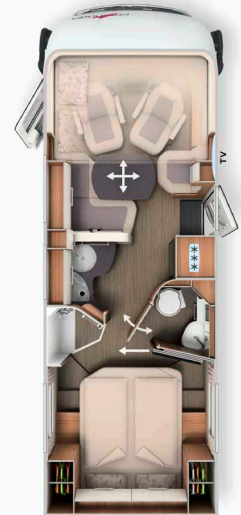
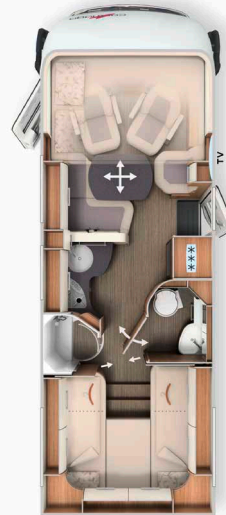
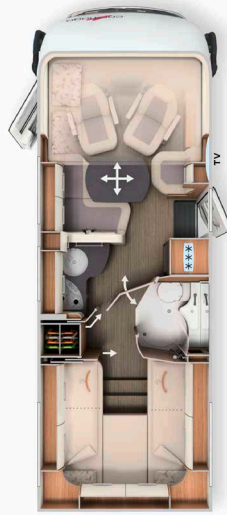

| | I 148 LE | | I 149 LE | | I 150 QB | |
|--|--------------------------------|--------------------------------|--------------------------------|--------------------------------|--------------------------------|--------------------------------|
| Basisfahrzeug | Fiat Ducato | Mercedes-Benz Sprinter | Fiat Ducato | Mercedes-Benz Sprinter | Fiat Ducato | Mercedes-Benz Sprinter |
| Serienfahrzeugmodell | AL-KO-Tiefrahmen 35 light | AL-KO-Tiefrahmen 415 CDI | AL-KO-Tiefrahmen 35 light | AL-KO-Tiefrahmen 415 CDI | AL-KO-Tiefrahmen 35 light | AL-KO-Tiefrahmen 415 CDI |
| Basismotorisierung | Diesel 2,2 l (140 PS / 103 kW) | Diesel 2,0 l (150 PS / 110 kW) | Diesel 2,2 l (140 PS / 103 kW) | Diesel 2,0 l (150 PS / 110 kW) | Diesel 2,2 l (140 PS / 103 kW) | Diesel 2,0 l (150 PS / 110 kW) |
| Länge / Breite / Höhe (mm) ^{1) 2) 3)} | 7390 / 2270 / 2920 | 7520 / 2270 / 2950 | 7520 / 2270 / 2920 | 7650 / 2270 / 2950 | 7480 / 2270 / 2920 | 7610 / 2270 / 2950 |
| Radstand (mm) | 4143 | 4243 | 4143 | 4243 | 4143 | 4243 |
| Doppelbodenhöhe / Doppelboden-Kellerstauraum (mm) | 220 / 460 | | 220 / 460 | | 220 / 460 | |
| Stehhöhe im Wohnraum (mm) | 1980 | | 1980 | | 1980 | |
| Heckgarage Innenhöhe (mm) | 1200 | | 1200 | | 1120 / 1240* | |
| Türbreite /-höhe Heckgarage Beifahrerseite (mm) | 1050 x 1140 | | 1050 x 1140 | | 1050 x 1100 | |
| Türbreite /-höhe Heckgarage Fahrerseite (mm) | 1050 x 1140 | | 1050 x 1140 | | 1050 x 1140 | |
| Techn. zul. Gesamtmasse (kg) ⁹⁾ | 3.500 / 4.500 ¹⁾ | 4.200 / 4.500 ¹⁾ | 3.500 / 4.500 ¹⁾ | 4.200 / 4.500 ¹⁾ | 3.500 / 4.500 ¹⁾ | 4.200 / 4.500 ¹⁾ |
| Masse in fahrbereitem Zustand (kg) ⁶⁾ | 3.215 (3.054-3.376) | 3.315 (3.149-3.481) | 3.235 (3.073-3.397) | 3.325 (3.159-3.491) | 3.215 (3.054-3.376) | 3.305 (3.140-3.470) |
| Herstellerseitig festgelegte max. Masse für Zusatzausrüstung in Serie (kg) ⁷⁾ | 84 | 536 | 63 | 525 | 83 | 545 |
| Anhängelast max. (kg) ¹⁰⁾ | 2.000 | | 2.000 | | 2.000 | |
| Max. Anzahl Sitzplätze im Fahrbetrieb mit 3-Punkt-Gurt (Serie / Option) ⁵⁾ | 2 / 3-5 ¹⁵⁾ | 4 / 5 ¹⁵⁾ | 2 / 3-5 ¹⁵⁾ | 4 / 5 ¹⁵⁾ | 2 / 3-5 ¹⁵⁾ | 4 / 5 ¹⁵⁾ |
| Schlafplätze (Serie / Option) | 4 / 5 | | 4 / 5 | | 4 / 5 | |
| Maße Heckbett (mm) | 1900 / 2000 x 850 | | 1900 / 2000 x 850 | | 1950 x 1450 | |
| Maße Hubbett (mm) | 1950 x 1600 | | 1950 x 1600 | | 1950 x 1600 | |
| Maße Bettumbau Sitzgruppe (mm) ^{**} | 1920 x 1125 / 650 | | 1920 x 1125 / 650 | | 1920 x 1125 / 650 | |
| Kühlschrank Volumen / davon Frosterfach (l) | 153 / 29 | | 153 / 29 | | 153 / 29 | |
| Heizungssystem | Truma Combi 6 | | Truma Combi 6 | | Truma Combi 6 | |
| Frischwasservolumen (l) ⁵²⁾ | 150 | | 150 | | 150 | |
| Frischwasservolumen bei Fahrbefüllung (l) | 20 | | 20 | | 20 | |
| Abwasservolumen (l) | 140 | | 140 | | 140 | |
| Batteriekapazität (Ah) | 80 | | 80 | | 80 | |
| Steckdosen 230 V / 12 V / USB | 5 / 2 / 2 | 5 / 1 / 1 | 5 / 2 / 2 | 5 / 1 / 1 | 5 / 2 / 2 | 5 / 1 / 1 |
| Artikel-Nr. | 110160 | 110560 | 110170 | 110570 | 110180 | 110580 |
| Listenpreis inkl. 19 % MwSt. (€) inkl. Zulassungsunterlagen | 119.340 | 122.930 | 121.240 | 124.830 | 122.070 | 125.660 |

¹⁾ Option Chassisvariante f40 heavy inkl. Auflastung / Mercedes-Benz: Option Auflastung

* Option Pedelec-Rollgarage

** i.V.m. Sonderausstattung

²⁾ Die Fahrzeug-Gesamtbreite entspricht dem Maß von Außenwand zu Außenwand gemessen (Radläufe seitlich ca.: + 70 mm).

| Art. Nr. | 216002 | | 213002 |
|---|------------------|--------------|---------------|
| Basis-Plus-Paket | Gewicht | Fiat | Mercedes-Benz |
| | kg | EUR | EUR |
| Chassis-Optionen | | | |
| Radzierblenden | | - | 80 |
| Carthago Radzierblenden | | 80 | - |
| Klimaautomatik Fahrerhaus ³³⁾ | | 540 | - |
| Halbautomatische Klimaanlage Tempmatik ³³⁾ | | - | 2.900 |
| Tempomat | | Serie | 520 |
| Ladebooster ⁴⁷⁾ | | 210 | 210 |
| Kraftstofftank 92 Liter | | - | 460 |
| Vorderachse mit erhöhter Traglast | | - | 490 |
| Lederlenkrad mit Option Multifunktionstasten (bei Schaltgetriebe inkl. Leder-Schalthebel) | | - | 430 |
| Kombiinstrument mit Farbdisplay | | - | 540 |
| Regensensor | | - | 230 |
| Elektrische Feststellbremse | | - | 570 |
| Busspiegel „Carthago best view“ mit Busspiegelgehäuse schwarz / weiß, verstell- und beheizbar | | 410 | 410 |
| Fahrerhauskomfortsitze mit Neigungs- und Höhenverstellung (vorn / hinten) | | 580 | 580 |
| Armaturenbrettveredelung: Lüftungsgitter in Chrom | | 240 | - |
| Radiovorbereitung mit Dachantenne mit DAB+, Lautsprecher (4 x) ^{54) 88)} | | 450 | 450 |
| Radio / Moniceiver Pioneer 6,8" inkl. DAB+ ⁸⁰⁾ | | 650 | 650 |
| Aufbau-Optionen | | | |
| Dachluke Midi-Heki mit LED-Spots über L-Wohnsitzgruppe | | 690 | 690 |
| Große Rollergaragentür auf der Fahrerseite | | 580 | 580 |
| XL-Aufbautür „premium two 2.0“ (Breite 63 cm) mit Doppelverriegelung, Fenster- und Insektenschutzrollo | | 530 | 530 |
| SOG-Toilettenentlüftung über Dachkamin | | 370 | 370 |
| Abwasserschlauchset zur komfortablen Entsorgung | | 120 | 120 |
| USB-Steckdose im Dachstauschrank über Heckbett | | 110 | 110 |
| Vorbereitung Dachhaubenlüfter elektrisch | | 240 | 240 |
| Vorbereitung Solaranlage | | 240 | 240 |
| Vorbereitung Sat-Anlage | | 240 | 240 |
| Vorbereitung Rückfahrkamera (Einzellinse) | | 240 | 240 |
| Gesamtpreis Einzeloptionen | | 6.520 | 11.880 |
| Paketpreis | 42,5/66,5 | 5.450 | 10.340 |
| Ihre Ersparnis | | 1.070 | 1.540 |
| 210330 AUFPREIS Mediacenter Pioneer 9" inkl. Navi, Reisemobil-Routenführung, DAB+ ¹⁹⁾ | - | 910 | - |
| 210335 AUFPREIS MBUX 10,2" Multimedia inkl. Navi und DAB+ ^{51)*} | 0,5 | - | 3.640 |
| 210336 AUFPREIS Vollautomatische Klimaanlage THERMOTRONIC ³³⁾ | - | - | 630 |

* MBUX 10,2" Multimedia bei Mercedes-Benz Modellen ab Januar 2024 verpflichtend

| Art. Nr. | 216500 | | 216501 |
|---|--------------|--------------|---------------|
| Paket 3.5 t zur Gewichtsreduktion (nur i.V.m f35/m35) ⁹⁰⁾ | Gewicht | Fiat | Mercedes-Benz |
| | kg | EUR | EUR |
| Kraftstofftank 60 l (anstelle serienmäßigen Kraftstofftank 90 l) | | ✓ | - |
| Kraftstofftank 65 l (anstelle Kraftstofftank 92 l aus dem Basis-Plus Paket) | | - | ✓ |
| Lithium-Ionen-Batterie 90 Ah inkl. Batteriecomputer anstelle 80 Ah Gel-Batterie ¹⁰⁶⁾ | | ✓ | ✓ |
| Entfall SOG-Toilettenentlüftung über Dachkamin | | ✓ | ✓ |
| Entfall Abwasserschlauchset zur komfortablen Entsorgung | | ✓ | ✓ |
| Entfall Vorbereitung Solaranlage | | ✓ | ✓ |
| Paketpreis | -39,5 | 1.490 | 1.490 |

| Art. Nr. | 216009 | |
|--|----------|--------------|
| Infotainment-Paket Fiat* | Gewicht | |
| Digitales Kombiinstrument mit Farbdisplay im Armaturenbrett ¹⁰⁴⁾ | | ✓ |
| Lenkrad und Schaltknäuf in Leder inkl. Multifunktionstasten | | ✓ |
| Multimediasystem Fiat 10,1" inkl. Navi, Reisemobil-Routenführung und DAB+ ⁵¹⁾ | | ✓ |
| Paketpreis | 2 | 2.790 |

* Das Multimediasystem Fiat 10,1" ersetzt das Radio / Moniceiver Pioneer 6,8" und wird preislich berücksichtigt. Infotainment-Paket Fiat nicht möglich i.V.m. Mediacenter Pioneer 9"

| Art. Nr. | 216401 | |
|---|----------|--------------|
| Design-Paket Exterieur | Gewicht | |
| | kg | EUR |
| Carthago Full-LED-Frontscheinwerfer (Abblend- und Fernlicht) | | ✓ |
| Nebelscheinwerfer mit Chromapplikationen | | ✓ |
| Erweitertes Außendekor „exterieur-line“ | | ✓ |
| Motorhauben-Design „Liner“ – optische Frontscheibenverlängerung | | ✓ |
| Paketpreis | 4 | 2.920 |

| Art. Nr. | 212315 | |
|---|----------|--------------|
| Fahrassistenz-Paket Mercedes-Benz * 56) | Gewicht | |
| | kg | EUR |
| Aktiver Abstandsassistent DISTRONIC | | ✓ |
| Aktiver Bremsassistent | | ✓ |
| Aktiver Aufmerksamkeitsassistent | | ✓ |
| Reifendruckkontrollsystem | | ✓ |
| Paketpreis | 2 | 1.890 |

* Nur i.V.m. Multimedia MBUX 10,2" und Automatikgetriebe 9G-Tronic

| Art. Nr. | 212009 | | 212011 |
|---|--------------|------------------------|--|
| Media-Paket | Gewicht | 24": 141 LE, 143 LE | 32": 145 RB LE, 148 LE, 149 LE, 150 QB |
| | kg | EUR | EUR |
| Rückfahrkamerasystem mit Einzellinse und 7" Farbmonitor seitlich im Armaturenbrett | | 1.150 | 1.150 |
| TV-Auszug in Seitensitzbank, TV-Schrank L-Wohnsitzgruppe (141 LE, 143 LE), TV-Wandhalter (145 RB LE) ³⁶⁾ | | 710 | 710 |
| Smart-LED-TV 24" ³⁹⁾ | | 1.460 | - |
| Smart-LED-TV 32" ³⁹⁾ | | - | 1.980 |
| Gesamtpreis Einzeloptionen | | 3.320 | 3.840 |
| Paketpreis | 21/22 | 2.290 | 2.790 |
| Ihre Ersparnis | | 1.030 | 1.050 |
| 210260 AUFPREIS 143 LE: Design-TV-Schrank inkl. Smart-LED-TV 32" anstelle 24" ³⁹⁾ | 5 | 840 | - |
| 210305 AUFPREIS Rückfahrkamera mit Doppellinse und Shutter anstelle Einzellinse ⁸³⁾ | 1 | 690 | 690 |
| 210211 AUFPREIS Sat-Anlage Teleco Flatsat Classic 85 mit CI-Slot ^{12) 23)} | 28 | 2.970 | 2.970 |

| Art. Nr. | 810633 | |
|---|-----------|------------|
| Wohn-Komfort-Paket (nur Modell 145 RB LE) | Gewicht | |
| | kg | EUR |
| Lightweight-Einstiegstreppe ausziehbar inklusive Liegeflächenerweiterung | | ✓ |
| Multifunktionale Spülabdeckung für zusätzliche Wandaufnahme zur Arbeitsflächenerweiterung | | ✓ |
| Zusätzliches Spiegel-Element in Raúmbad | | ✓ |
| Regal-Einlegeboden unter den Längseinzelbetten | | ✓ |
| Paketpreis | 12 | 690 |

| Art. Nr. | 210730 | |
|--|-----------|--------------|
| Paket Küche / Kaffee ^{103) *} | Gewicht | |
| | kg | EUR |
| Spannungswandler 12 V auf 230 V, 1.800 Watt, Netzvorrangschaltung* | | 1.950 |
| Kaffeekapselmaschine mit Anschluss-Set inkl. Auszugssystem | | 320 |
| Gesamtpreis Einzeloptionen | | 2.270 |
| Paketpreis | 12 | 1.930 |
| Ihre Ersparnis | | 340 |

* Nur i.V.m. zweiter Aufbaubatterie (Gel) oder Lithium

| Art. Nr. | | 210580 | 210584 |
|--|----------------|--|-----------------------|
| TV-Paket Schlafräum | Gewicht | Modelle: 141 LE, 143 LE, 148 LE, 149 LE | Modell: 150 QB |
| | kg | EUR | EUR |
| TV-Schrank im Schlafräum mit spezial TV-Auszugssystem ³⁶⁾ | | 920 | - |
| Smart-LED-TV 24" Schlafräum ^{23) 39)} | | 1.460 | - |
| TV-Anschlussvorbereitung inkl. Kabel-Set im Baldachin und Abdeckblende | | - | 290 |
| Smart-LED-TV 24" Schlafräum inkl. TV-Halter, Kontaktschalter ^{23) 39) 86)} | | - | 1.950 |
| Gesamtpreis Einzeloptionen | | 2.380 | 2.240 |
| Paketpreis | 18/13 | 1.640 | 1.550 |
| Ihre Ersparnis | | 740 | 690 |
| 210212 AUFPREIS Sat-Anlage Teleco Flatsat Easy Skew Smart 90 / Twin LNB für zweiten TV ^{12) 23)} | 30 | 3.150 | 3.150 |

| Art. Nr. | | 210805 | 216005 |
|---|----------------|-------------------------------------|---|
| Polar-Paket ALDE | Gewicht | Fiat: 148 LE, 149 LE, 150 QB | Mercedes: 148 LE, 149 LE, 150 QB |
| | kg | EUR | EUR |
| Isoliermatte Front- und Seitenscheiben außen | | 460 | 460 |
| Isoliermatte Fußraum Fahrerhaus innen | | 210 | - |
| Isolierdoppelverglasung Seitenfenster / Türfenster Fahrerhaus | | 1.150 | 1.150 |
| Alde Warmwasserheizung, 230 V / Gasbetrieb mit Booster Fahrerhaus | | 3.400 | 3.400 |
| Alde Wärmetauscher (Nutzung Motorwärme) | | 1.180 | 1.180 |
| Gesamtpreis Einzeloptionen | | 6.400 | 6.190 |
| Paketpreis | 88/83 | 4.900 | 4.690 |
| Ihre Ersparnis | | 1.500 | 1.500 |

Sonderausstattung

| Artikel-Nr. | | € inkl. 19 % MwSt. | kg | I-141 LE | I-143 LE | I-145 RB LE | I-148 LE | I-149 LE | I-150 QB |
|--------------------------------|--|--------------------|------|----------|----------|-------------|----------|----------|----------|
| Fahrgestell Fiat Ducato | | | | | | | | | |
| 310021 | Motor 140 PS / 103 kW, Euro 6d Final, f35 light, 9G-Wandlerautomatik ^{67) 68)} | 3.990 | 55 | ○ | ○ | ○ | ○ | ○ | ○ |
| 310024 | Motor 180 PS / 132 kW, Euro 6d Final, f35 light, man. Schaltgetriebe ⁶⁷⁾ | 4.510 | 20 | ○ | ○ | ○ | ○ | ○ | ○ |
| 310025 | Motor 180 PS / 132 kW, Euro 6d Final, f35 light, 9G-Wandlerautomatik ^{67) 68)} | 8.500 | 55 | ○ | ○ | ○ | ○ | ○ | ○ |
| 310026 | Motor 180 PS / 132 kW, Euro 6d Final, f40 heavy (zul. GG 4.250 kg), man. Schaltgetriebe ^{10) 67)} | 6.660 | 66 | ○ | ○ | ○ | ○ | ○ | ○ |
| 310027 | Motor 180 PS / 132 kW, Euro 6d Final, f40 heavy (zul. GG 4.250 kg), 9G-Wandlerautomatik ^{10) 67)} | 10.650 | 61 | ○ | ○ | ○ | ○ | ○ | ○ |
| 330325 | 16 Zoll Stahlfelgen Fiat anstelle 15 Zoll für f35 light Chassis | 360 | 29 | ○ | ○ | ○ | ○ | ○ | ○ |
| 330330 | 16 Zoll Alufelgen Fiat für f35 light Chassis i.V.m. man. Schaltgetriebe | 1.090 | 22,5 | ○ | ○ | ○ | ○ | ○ | ○ |
| 330340 | 16 Zoll Alufelgen Fiat für f40 heavy Chassis / f35 i.V.m. 9G-Wandlerautomatik | 890 | -8 | ○ | ○ | ○ | ○ | ○ | ○ |
| 310610 | Kraftstofftank 60 l anstelle 90 l (nur i.V.m. f35 light) | 60 | -24 | ○ | ○ | ○ | - | - | - |
| 311810 | Verstärkte Feder Vorderachse für optimierten Fahrkomfort ⁵⁷⁾ | 620 | 3 | ○ | ○ | ○ | ○ | ○ | ○ |
| 311815 | AL-KO „ACS“ High Performance Federbein Vorderachse ⁵⁷⁾ | 1.490 | - | ○ | ○ | ○ | ○ | ○ | ○ |
| 310467 | Auflastung 4.250 kg auf 4.500 kg bei Fiat Ducato f40 heavy | 340 | - | ○ | ○ | ○ | ○ | ○ | ○ |
| 310630 | Lenkrad und Schaltknäuf in Leder | 310 | - | ● | ● | ● | ● | ● | ● |
| 310632 | Multifunktionslenkrad (Radiofernbedienung über Steuertasten) | 310 | - | ● | ● | ● | ● | ● | ● |

○ = Sonderausstattung X = Serienausstattung - = nicht möglich ● = im Paket enthalten

| Artikel-Nr. | | € inkl. 19% MwSt. | kg | I-141 LE | I-143 LE | I-145 RB LE | I-148 LE | I-149 LE | I-150 OB |
|---|--|-------------------|------|----------|----------|-------------|----------|----------|----------|
| Fahrgestell Mercedes-Benz Sprinter | | | | | | | | | |
| 310147 | Motorvariante 170 PS / 125 kW, Euro VI E (nur i.V.m. Automatikgetriebe) ⁹⁹⁾ | 2.860 | - | - | ○ | ○ | ○ | ○ | ○ |
| 310402 | Automatikgetriebe 9G-TRONIC inkl. Hold-Funktion | 3.490 | 30 | - | ○ | ○ | ○ | ○ | ○ |
| 330351 | 16 Zoll Alufelgen (schwarz) mit Ganzjahresbereifung ³²⁾ | 1.500 | 2 | - | ○ | ○ | ○ | ○ | ○ |
| 310465 | Auflastung von 3.500 kg auf 4.200 kg | 340 | - | - | ○ | ○ | - | - | - |
| 310466 | Auflastung von 3.500 kg auf 4.500 kg | 580 | - | - | ○ | ○ | - | - | - |
| 310467 | Auflastung von 4.200 kg auf 4.500 kg | 340 | - | - | - | - | ○ | ○ | ○ |
| 410011 | Einstiegsstufe Fahrerhaustüreinstieg elektrisch ein- und ausfahrbar | 580 | 5 | - | ○ | ○ | ○ | ○ | ○ |
| Weitere Chassisoptionen Fiat / Mercedes-Benz | | | | | | | | | |
| 331620 | Nebelscheinwerfer | 350 | 4 | ● | ● | ● | ● | ● | ● |
| 331611 | Carthago Full-LED-Frontscheinwerfer (Abblend- und Fernlicht) | 2.300 | - | ● | ● | ● | ● | ● | ● |
| 311400 | Anhängerkupplung abnehmbar | 1.900 | 60 | ○ | ○ | ○ | ○ | ○ | ○ |
| 311430 | Anhängerkupplung abnehmbar i.V.m. Pedelec-Rollergera | 2.290 | 50 | - | - | - | - | - | ○ |
| 311300 | Kurbel-Heckstützen zur Wankstabilisierung im Stand | 440 | 10 | ○ | ○ | ○ | ○ | ○ | ○ |
| Aufbau außen | | | | | | | | | |
| 410121 | Zentralverriegelung für XL-Aufbautür „premium two 2.0“ und Fahrerhaustür | 460 | - | ○ | ○ | ○ | ○ | ○ | ○ |
| 410150 | Zusätzliche Sicherheitsschlösser in Fahrerhaus- und Aufbautür | 710 | 2 | ○ | ○ | ○ | ○ | ○ | ○ |
| 410560 | Dachmarkise Kassette Alu, Tuch grau, Länge: 4,5 m | 1.870 | 42 | ○ | ○ | ○ | ○ | ○ | ○ |
| 410580 | Dachmarkise Kassette Alu, Tuch grau, Länge: 5,0 m | 2.100 | 50 | - | - | - | ○ | ○ | ○ |
| 410660 | Isoliermatte Front- und Seitenscheiben außen | 460 | 10 | ○ | ○ | ○ | ● | ● | ● |
| 410700 | Isolierdoppelverglasung Seitenscheiben / Türfenster Fahrerhaus | 1.150 | 10 | ○ | ○ | ○ | ● | ● | ● |
| 410114 | Patentierete Pedelec-Rollergera, Beladungshöhe bis 124 cm ^{42) 66)} | 500 | 15 | - | - | - | - | - | ○ |
| 410925 | Einschub- und Transportsystem für 2 Pedelecs / E-Bikes ⁷¹⁾ | 730 | 28,5 | - | - | - | - | - | ○ |
| 410785 | Dachluke Mini-Heki im Fahrerhaus / Hubbett | 350 | 3 | ○ | ○ | ○ | ○ | ○ | ○ |
| 410850 | Dachhaubenlüfter elektrisch über Küchenbereich ²²⁾ | 520 | 5 | ○ | ○ | ○ | ○ | ○ | ○ |
| Elektrik | | | | | | | | | |
| 510020 | Zweite Aufbaubatterie Gel 80 Ah in vorhandener Batteriezentrale | 540 | 26 | ○ | ○ | ○ | ○ | ○ | ○ |
| 510053 | Lithium-Ionen-Batterie 150 Ah inkl. Batteriecomputer und sep. Touch-Display ⁵⁵⁾ | 2.410 | -9 | ○ | ○ | ○ | ○ | ○ | ○ |
| 510081 | Solaranlage: 2 x 110 Watt ¹²⁾ | 1.990 | 13 | ○ | ○ | ○ | ○ | ○ | ○ |
| 510180 | Spannungswandler 12 V auf 230 V, 1.800 W mit Netzvorrangschaltung ¹⁰³⁾ | 1.950 | 10 | ● | ● | ● | ● | ● | ● |
| 510255 | Steckdosenpaket mit Zusatzsteckdosen (3 x 230 V, 2 x USB) ⁴⁵⁾ | 490 | 3 | ○ | ○ | ○ | ○ | ○ | ○ |
| 510201 | Alarmanlage Carthago Security ³⁵⁾ | 1.420 | 3 | ○ | ○ | ○ | ○ | ○ | ○ |
| Gas Wasser Sonstiges | | | | | | | | | |
| 610020 | Truma DuoControl CS ⁷³⁾ | 440 | 3 | ○ | ○ | ○ | ○ | ○ | ○ |
| 610021 | Gasfilter für Truma DuoControl CS (empfohlen) ⁹⁵⁾ | 220 | 0,5 | ○ | ○ | ○ | ○ | ○ | ○ |
| 610045 | Komfort-Gasflaschenauszugssystem (nur i.V.m. Truma DuoControl CS) | 650 | 6 | ○ | ○ | - | - | - | - |
| 610140 | Außendusche warm / kalt in Rollergera auf Beifahrerseite | 350 | 2,5 | ○ | ○ | ○ | ○ | ○ | ○ |
| 610480 | Rollergera-Upgrade mit Nadelfilz, Gepäcknetzen | 350 | 10 | ○ | ○ | ○ | ○ | ○ | ○ |
| 610500 | Aluriffelblechboden für Rollergera ⁶⁶⁾ | 180 | 20 | ○ | ○ | ○ | ○ | ○ | ○ |
| Küche Geräte | | | | | | | | | |
| 550081 | Tec-Tower Kühlschrankkombination 153 l mit separatem Gasbackofen ⁷⁵⁾ | 880 | 20 | - | - | - | ○ | ○ | ○ |
| 550067 | Gasbackofen mit Grillfunktion im Küchenunterschrank ³⁷⁾ | 1.060 | 12 | ○ | ○ | ○ | ○ | ○ | ○ |
| 550287 | Kaffeekapselmaschine mit Anschluss-Set inkl. Auszugssystem | 320 | 2 | ● | ● | ● | ● | ● | ● |

| Artikel-Nr. | | € inkl. 19 % MwSt. | kg | I-141 LE | I-143 LE | I-145 RB LE | I-148 LE | I-149 LE | I-150 OB |
|------------------------|--|--------------------|-----|----------|----------|-------------|----------|----------|----------|
| Heizung Klima | | | | | | | | | |
| 650040 | Truma Combi 6E (zusätzlicher Elektroheizstab 2 x 900 Watt / 230 V) ⁶³⁾ | 740 | 1 | ○ | ○ | ○ | ○ | ○ | ○ |
| 650230 | Alde Warmwasserheizung, 230 V / Gasbetrieb mit Booster Fahrerhaus ⁶³⁾ | 3.400 | 45 | - | - | - | ● | ● | ● |
| 650240 | Alde Wärmetauscher (Nutzung Motorwärme) | 1.180 | 13 | - | - | - | ● | ● | ● |
| Multimedia | | | | | | | | | |
| 710029 | Mediacenter Pioneer 9" inkl. Navi, Reisemobil-Routenführung, DAB+ ¹⁹⁾ | 1.560 | - | ○ | ○ | ○ | ○ | ○ | ○ |
| 710160 | Rückfahrkamerasystem mit Einzellinse, inkl. 7" Farbmonitor ⁸²⁾ | 1.150 | 6 | ● | ● | ● | ● | ● | ● |
| 710180 | Rückfahrkamerasystem mit Doppellinse, Shutter inkl. 7" Farbmonitor ⁸³⁾ | 1.840 | 7 | ○ | ○ | ○ | ○ | ○ | ○ |
| 710XXX | TV-Wandhalter (501), TV-Auszug in Seitensitzbank (503) bzw. TV-Schrank Wohnsitzgruppe (506) ³⁶⁾ | 710 | 5 | ● | ● | ● | ● | ● | ● |
| 710547 | Smart-LED-TV 24" für TV-Auszugssystem ³⁹⁾ | 1.460 | 10 | ● | ● | - | - | - | - |
| 710548 | Smart-LED-TV 32" für TV-Auszugssystem ³⁹⁾ | 1.980 | 10 | - | - | ● | ● | ● | ● |
| 910460 | Zusätzlicher TV-Anschluss im Schlafraum ^{25) 36)} | 340 | 3,5 | ● | ● | ○ | ● | ● | - |
| 710481 | TV-Schrank im Schlafraum mit TV-Auszugssystem und Anschluss-Set ³⁶⁾ | 920 | 12 | ● | ● | - | ● | ● | - |
| 710477 | TV-Anschlussvorbereitung Schlafraum inkl. Kabelset und Abdeckblende | 290 | 3 | - | - | - | - | - | ● |
| 710470 | Smart-LED-TV 24" für TV-Schrank im Schlafraum ^{23) 25) 39) 87)} | 1.460 | 10 | ● | ● | - | ● | ● | - |
| 710478 | Smart-LED-TV 24" Schlafraum inkl. TV-Halter, Kontaktschalter Strom, TV-Signal ^{23) 39) 86)} | 1.950 | 10 | - | - | - | - | - | ● |
| 710575 | Service-Kamera am Ablaufrohr Abwassertank ⁸⁵⁾ | 570 | 0,5 | ○ | ○ | ○ | ○ | ○ | ○ |
| Sat-Anlagen | | | | | | | | | |
| 750041 | Sat-Anlage Teleco Flatsat Classic 85 mit CI-Slot ^{12) 23)} | 3.450 | 28 | ○ | ○ | ○ | ○ | ○ | ○ |
| 750046 | Sat-Anlage Teleco Flatsat Easy Skew Smart 90 / Twin LNB für zweiten TV ^{12) 23)} | 3.810 | 30 | ○ | ○ | ○ | ○ | ○ | ○ |
| Interieur | | | | | | | | | |
| 810027 | Stilwelt casablanca ⁷⁷⁾ | 690 | - | ○ | ○ | X | ○ | ○ | ○ |
| 810100 | Teppichboden für Wohnraum | 370 | 6 | ○ | ○ | ○ | ○ | ○ | ○ |
| 810120 | Teppichboden für Fahrerhausbereich | 190 | 1 | ○ | ○ | ○ | ○ | ○ | ○ |
| 810440 | Entfall Hubbett, dafür Dachstauschränke rundumlaufend im Fahrerhaus | 660 | -26 | ○ | ○ | ○ | ○ | ○ | ○ |
| 810260 | Heckbett mit Unterfederungssystem Carawinx anstelle Lattenrost | 570 | 4,5 | ○ | ○ | ○ | ○ | ○ | ○ |
| 810620 | Komfort-Einstiegstreppe ausziehbar inkl. Liegenflächeerweiterung | 410 | 7 | ○ | ○ | - | X | X | - |
| 810580 | Wohnsitzgruppe umbaubar zur Schlafmöglichkeit ⁶⁹⁾ | 590 | 10 | - | ○ | ○ | ○ | ○ | ○ |
| 810610 | Massive Holz-Schiebetür vor dem Schlafzimmer | 410 | 13 | - | - | ○ | X | X | - |
| 810680 | 5. Sitzplatz in Seitensitzbank mit 3-Punkt-Gurt ⁵⁾ | 1.030 | 10 | - | - | - | ○ | ○ | ○ |
| 810726 | Duscheinlage wasserfest in Wohnraumbodendesign | 230 | 3,5 | - | ○ | X | ○ | X | X |
| Wohnraumstoffe | | | | | | | | | |
| 850304 | London (25) Stoff-Kombination | Serie | - | - | - | X | - | - | - |
| 850600 | Barcelona- Antara-Stoff-Kombination | Serie | - | X | X | X | X | X | X |
| 850610 | Venezia- Antara-Stoff-Kombination | Serie | - | X | X | X | X | X | X |
| 850620 | Cambridge- Antara-Stoff-Kombination | Serie | - | X | X | X | X | X | X |
| 850630 | Rom- Antara-Stoff-Kombination | Serie | - | X | X | X | X | X | X |
| 850314 | Paris- Stoff-Kombination gesteppt | 420 | - | - | - | ○ | - | - | - |
| 850700 | Malaga- Textilleder-Stoff-Kombination | 420 | 3 | ○ | ○ | ○ | ○ | ○ | ○ |
| 850640 | Davos- Textilleder-Stoff-Kombination | 420 | 3 | ○ | ○ | ○ | ○ | ○ | ○ |
| 850710 | Teilleder Elfenbein- Leder-Stoff-Kombination | 1.490 | 7 | ○ | ○ | ○ | ○ | ○ | ○ |
| 850720 | Teilleder Macchiato- Leder-Stoff-Kombination | 1.490 | 7 | ○ | ○ | ○ | ○ | ○ | ○ |
| 850690 | Leder Elfenbein | 3.680 | 10 | ○ | ○ | ○ | ○ | ○ | ○ |
| 850730 | Leder Sand (nicht i.V.m. Stilwelt casablanca) | 3.680 | 10 | ○ | ○ | ○ | ○ | ○ | ○ |
| 850740 | Leder Macchiato | 3.680 | 10 | ○ | ○ | ○ | ○ | ○ | ○ |
| 850501 | Schlafwelt & Deko-Set: Dekokissen, Wohndecke, Spannbettlaken-Set ²⁶⁾ | 410 | 7 | ○ | ○ | ○ | ○ | ○ | ○ |

Die Faszination der Carthago Liner-Klasse:

Eleganz, Komfort und Extravaganz

Exklusives Außendesign:



- Carthago v-face Frontdesign
- Modernes GFK-Busheck
- Carthago Rückleuchten mit LED-Lauflichtblinker

Doppelboden-Keller mit riesigem, beheiztem Stauraum:



- Nutzhöhe bis zu 70 cm
- Außenzugang über mehrere große Klappen. Komfortabler Innenzugang über Sitzbankdeckel L-Wohnsitzgruppe, aufschwenkbare Seitensitzbank sowie Wohnraumbodenklappen
- Großer Durchladeraum mit tief abgesenktem Stauraumkeller auch beladbar von außen durch XL-Aufbautür über Wohnraumbodenklappen

Überdurchschnittliche Autarkie:



- 170-l-Frischwasser / 140-l-Abwasser
- 2 x 80 Ah Batterien

AL-KO-Tiefrahmen Carthago spezial:



- Einzelachser bis 4,5 t / Doppelachser bis 5,5 t zulässiges Gesamtgewicht

Carthago Karosseriebau der Liner-Premiumklasse:



- Hochstabile Karosserieverbindung mittels Traghölme
- Holzfreier Aufbau mit RTM Hartschaum-Isolierkern
- Innenwände und Dachinnenseite aus Aluminium = Blitzschutz
- Mikrofaser-Klimawandbelag

Ausstattungslineie chic c-line superior

- Design-Kühlergrill „superior“ mit vertikalen und horizontalen Chromstreben
- 16 Zoll Alufelgen
- Erweitertes Außendekor „superior“
- Design-Bugmaske „exklusive“ über Frontscheibe mit Schwarzfeld
- Motorhauben-Design „Liner“- optische Frontscheibenverlängerung
- Stilwelt linea siena: Möbeldekor Sommerkastanie mit Dachschrankfronten in Bicolor-Optik mit Hochglanz-Elfenbein
- Küchenarbeitsoberfläche in massiver und fugenloser Corian-Ausführung
- Toilette Thetford C 260 mit Keramikeinsatz ⁹²⁾

Basisfahrzeug

- Carthago Full-LED-Frontscheinwerfer (Ablend- und Fernlicht) inklusive LED-Tagfahrlicht
- Nebelscheinwerfer
- Airbag Fahrer / Beifahrer ¹¹⁾
- Schmutzfänger an Vorder- und Hinterachse
- Pannenset Fix & Go
- 16 Zoll Stahlfelgen

Fiat Ducato mit AL-KO-Tiefrahmen Carthago spezial

- Motor: Diesel 2,2 l Multijet 3 mit AdBlue (19 l), 180 PS / 132 kW, 4 Zylinder, 380 Nm, Euro 6d Final, 6-Ganggetriebe, Frontantrieb
- Kraftstofftank 90 l
- Start-Stopp-System
- Seitenwindassistent (Modelle Einzelachser), Tempomat, ABS, ESP, ASR, elektronische Wegfahrsperre, Hillholder, Hill Descent Control, Traction Plus, Stabilitätskontrolle für Anhänger, Kollisions-Bremsystem ⁶⁵⁾
- Klimaanlage manuell
- Handschuhfach
- Radzierblenden mit Carthago Schriftzug

Mercedes-Benz Sprinter mit AL-KO-Tiefrahmen Carthago spezial

- Motor: Diesel 2,0 l mit AdBlue (22 l), 150 PS / 110 kW, 4 Zylinder, 330 Nm, Euro VI E, 6-Ganggetriebe, Frontantrieb
- Kraftstofftank 65 l
- Keyless Start inklusive Start/Stopp-Taste
- Seitenwindassistent (Modelle Einzelachser), Berganfahrhilfe, ABS, ASR, EBV, ESP
- Cupholder Fahrer- und Beifahrer, Handschuhfach Beifahrerseite
- Klappdeckel für Ablagefach
- Automatische Fahrlichtsteuerung
- Mercedes-Benz Notrufsystem, Pannenmanagement
- Vlies-Batterie 12 V / 92 Ah
- Spurverbreiterung Vorderachse
- Vorbereitung (Kabelsatz) für Zentralverriegelung Aufbautür
- Warmluftzusatzheizung elektrisch im Fahrerhaus
- Radzierblenden original Mercedes-Benz

Karosseriebau der Liner-Premiumklasse

- 10 Jahre Dichtigkeitsgarantie
- Holzfreier Karosseriebau mit GFK-Dach- und Bodenbelag
- GFK-Busheck doppelschalig isoliert, separate Heckstoßstange
- Dach-Wandverbindung über Dachrundung und Traghölme
- Dachsystemschiene seitlich mit Regenwasserableitung
- Seiten- und Heckwand mit Aluminium auf Außen- und Innenseite
- RTM-Hartschaum-Isolierkern in Dach, Boden und Seitenwand
- Boden-Seitenwandverbindung über vollflächig verklebte Aluminium-Traghölme mit zusätzlichem Kältestopp
- Gesamtwand- und Dachstärke 38 mm
- Karosserie mit geprüfem Blitzschutz / Faraday-Käfig
- Außenklappen aus original Seitenwandmaterial „Carthago Isoplus“

- Klappendichtung innen- und außenliegend, äußere Dichtung als Schwallwasserschutz
- Außenklappen und Auftür mit innenliegenden Scharnieren
- Tankdeckel Kraftstoff flächenbündig in Seitenwand eingelassen
- Seitenschürzen segmentiert aus Aluminium-Profil
- Carthago Rückleuchten mit LED-Lauflichtblinker
- Aufbaufenster Seitz S4, kältebrückenfreier Doppelrahmen mit Isolierverglasung, Fliegengitterrollo und Verdunklungsplissee
- LED-Außenleuchte über Auftür mit Regenabtropfkante
- Einstiegsstufe Auftür elektrisch ausfahrbar inklusive Warnsummer

Fahrerhaus

- Armaturenbrett nach vorn tief abgesenkt (Fahrbahnsichtkontakt Fiat 2,77 m, Mercedes-Benz 3,77 m)
- Frontscheibenplissee mit Isolier-Hohlwabenstruktur
- Verdunklungsplissee hinter Seitenscheiben (seitlich bedienbar)
- Modelle XL: Isolierdoppelverglasung Fahrerhaus: Seiten- und Türfenster
- Frontmaske in GFK, zweischalig isoliert
- Fahrerhaustür mit Sicherheitsdoppelverriegelung, elektrisch bedienbarem Fensterheber, Regenrinne
- Schallsolisierungsmaßnahmen Motorraum
- Fahrer- und Beifahrerkomfortsitze Aguti „Roadliner“ mit Carthago Label, in Wohnraumstoff, drehbar, mit integrierten Sicherheitsgurten und gepolsterten Armlehnen
- Armaturenbrett mit beleedertem Formteil, praktischem Sideboard sowie Vorbereitung für integrierten Rückfahrkamemonitor und Trinkflaschenhalter
- Hubbettunterverkleidung beleedert inklusive Sonnenblenden, LED-Lichtspots und seitlichen Staufächern

Doppelboden-Keller

- Nutzhöhe bis zu 70 cm
- Beheizter und beleuchteter Durchladestauraum
- Außenzugang über mehrere große Klappen
- Innenzugang über L-Wohnsitzgruppe mit Patentbeschlag, aufschwenkbare Seitensitzbank sowie über große Wohnraumbodenklappen im Eingangs- und Küchenbereich
- Zentraler Durchladerraum (Innenhöhe 22 cm) mit abgesenktem Stauraumkeller (Nutzhöhe 46 cm)

Große Rollergarage

- Rollergarage belastbar bis 350 kg
- Große Garagentüren auf Beifahrer- und Fahrerseite
- Garagenboden mit GFK auf Ober- und Unterseite, Antirutschbelag
- Rundum frostsicher isoliert und beheizt
- Verzurrsystem über Aluminium-Tragholm inklusive acht Verzurrösen

Interieur

- Stilwelt linea moderna: Möbeldekor Goldakazie mit Dachschrankfronten in Bicolor-Optik mit Hochglanz-Elfenbein

Wohnraum

- Wand- und Dachinnenseite mit Mikrofaser-Klimawandbelag
- L-Wohnsitzgruppe mit Seitensitzbank
- Wandverkleidung hinter Seitensitz in Leder-Optik
- Modelle XL: XL-Wohnsitzgruppe mit langem Seitensofa auf Beifahrerseite
- Panoramadachluke Heki III über Wohnsitzgruppe mit LED-Lichtspots
- Wohnraumfenster oberhalb Seitensitzbank Beifahrerseite (Modelle XL)
- 360°-Wohnraumboden, über Fußpedal drehbar und zweifach verschiebbar
- Ausdrehbarer Schuhschrank mit Aufnahmesystem im Sitzbanksockel
- Sitzpolster mit Mehrlagen-Premiumschaumkern und Rückenstützfunktion
- Doppelverbindungstechnik „Durafix“: Möbelteile verschraubt und verzapft

- Klappenschließer mit Softdämpfung
- Dekogardine abnehmbar, Raffrollosystem vertikal verstell- und fixierbar

Küche

- Komfort-Winkelküche mit erhöhtem Küchentresen als optische Raumteilung und zusätzlicher Arbeitsfläche
- Küchenarbeitsoberfläche in Dekor Savannah mit Corian-Abtropfkante
- Arbeitsfläche unterleuchtet mit LED-Lichtband
- Küchenauszüge rollengelagert „easy glide“ mit Soft-Close-Einzug
- Separater Abfallbehälter in getrenntem Hygienebereich
- Separate Besteckschublade mit Einteilung, Flaschenaufnahme
- 3-Flammen-Herd „Profi Gourmet“ mit geteilter Glasabdeckung für zusätzliche Abstellfläche mit robustem Gussrost und reinigungsfreundlichem Glasboden
- Edelstahl-Rundspüle in Arbeitsoberfläche eingelassen, mit multifunktionaler Spülenabdeckung inklusive Wandaufnahme zur Arbeitsflächenerweiterung
- Design-Wasserarmatur aus Metall mit Ausziehbrause
- Küchenrückwand in Dekorglas Creme
- Großer Kühlschrank mit beidseitiger Türöffnung, separatem Gefrierfach, automatischer Energiequellensuche 12 V / 230 V / Gasbetrieb
- Apothekerschrank ausziehbar (Modelle 5.9 XL LE, 6.2 XL QB decken-hoch)
- Elektrischer Dachhaubenlüfter

Bad & Umkleidezimmer

Umkleidezimmer & Raumtrennung

- Umkleidezimmer mit verschließbarer Raumtrenntür bzw. massive Holz-Schiebetür (Modelle XL) zum Wohnraum
- Massive Holz-Schiebetür vor dem Schlafzimmer (Modelle 4.9 LE, 4.9 LE L, 5.0 QB L)
- Ausziehbare Fernsehwand und Raumteiler vor dem Schlafzimmer (Modelle 5.0 QB)
- Massive Holz-Schiebetür vor dem Schlafzimmer inklusive Ganzkörperspiegel (Modelle XL)
- Raumhoher Kleiderschrank mit zwei Kleiderstangen und einem Regalboden im Umkleidezimmer integriert (Modelle 4.9 LE L, 5.0 QB L, Modelle XL)

Raumbad mit separatem Duschaum (Modelle 4.9 LE, 4.9 LE L, 5.0 QB, 5.0 QB L)

- Ebener Duscheinstieg „one-level“
- Handtuchstange über Runddusche
- Duscheinlage wasserfest in Wohnraumbodendesign (Modell 5.0 QB: herausnehmbar zum Duschen)
- Handbrause höhenverstellbar an Chromstange
- Dachhaube im Duschaum
- Dachluke Mini-Heki Waschaum
- Waschtischunterschrank mit Toilettenpapierhalter, Spiegelstauschrank
- Raumbadtür mit 3-fach-Funktion (Waschaum-Doppeltür für Toilettenraum und Raumtrennung Wohnraum)

XL-Badezimmer mit XL-Raumkonzept (Modelle 5.9 XL LE, 6.2 XL QB)

- Offener Waschbereich und Designer-Waschbecken
- Dachluke Mini-Heki
- XL-Runddusche mit wasserfester Duscheinlage in Wohnraumbodendesign und ebenem Duscheinstieg inklusive Dachhaube mit Handtuchstange
- Handbrause höhenverstellbar an Chromstange
- Additive Warmwasser-Fußbodenheizung: zusätzliche Heizschlangen im Doppelbodenbereich Badezimmer
- Dachluke Mikro-Heki im Toilettenraum
- Separater Toilettenraum mit Seitenfenster, Handtuchwärmer sowie Fußraumerweiterung

Schlafen

Hubbett über Fahrerhausbereich

- Lattenrost und Qualitäts-Matratze
- Extratiefe Absenkung des Bettes: Aufstieg über Seitensitz
- Wackelfreie Auflage in Schlafposition, Buchablage und LED-Lichtspots
- Trennvorhang vor Hubbett zum Wohnraum
- Dachluke Mini-Heki

Festbetten im Heck

- Medizinisch empfohlenes, punktelastisches Schlafsystem Carawinx, beheizt und unterlüftet
- 7-Zonen-Qualitäts-Kaltschaummatratze
- Dachluke Mini-Heki
- Aufstellbares Kopfteil
- Aufbaufenster Fahrer- und Beifahrerseite

Längseinzelbetten

- Komfort-Einstiegstreppe ausziehbar mit zusätzlichem Stauraum inklusive Liegenflächeerweiterung
- Design-Ablagen im Bereich Dachstauschränke Schlafzimmer
- Kleiderschränke unter den Betten in den Doppelboden-Keller abgesenkt, mit Liftfunktion und geteilter Matratze
- Rundumlaufende Dachstauschränke

Bordtechnik

Wasser

- Frisch- und Abwassertank im beheizten Doppelboden-Keller, Reinigungsöffnung über Wohnraumbodenklappen bzw. Rollergarage (modellabhängig)
- Wasserablasszentrale im zentralen Doppelboden-Keller
- Wartungsarmes Druckwasserpumpensystem
- Abwasserschlauch-Set zur komfortablen Entsorgung

Gas

- Außenliegender, niedrig positionierter Gasflaschenkasten
- Aufnahme 2 x 11 kg Gasflaschen
- Gasabsperrhähne im Küchenbereich

Elektrik

- Elektrozentrale in Rollergarage inklusive Ladegerät, Sicherungen, FI-Schutzautomat, Ladeautomat 16 A mit Abschaltautomatik bei Unterspannung
- Batteriezentrale beheizt, 2 x 80 Ah Gel-Batterien, im Doppelboden-Keller, Zugang durch Außenstauraum Beifahrerseite, Stromhauptschalter (Modelle XL im Kleiderschrank Beifahrerseite)
- Digitales Bedienpanel Truma CP+ für Warmluftheizung, hinter Technikblende über Eingangstür (Modelle Einzelachser)
- 230 V Steckdose im Sitzgruppenbereich, Eingangsbereich, Küche, Bad, Rollergarage
- 12 V Steckdose im Fahrerhaus (Fiat: 2 x, Mercedes-Benz: 1 x)
- USB Steckdose im Fahrerhaus (Fiat: 2 x, Mercedes-Benz: 1 x)

Innovatives Lichtkonzept

- Beleuchtungssystem mit zahlreichen LED-Lichtspots im Fahrerhaus, Wohn- und Umkleezimmer stufenlos dimmbar
- Deckenbaldachine mit zusätzlichen LED-Lichtspots und indirekter LED-Beleuchtung
- LED-Akzentlicht mit Hinterleuchtung im Eingangsbereich

Heiztechnik

- Warmluftauslässe Fahrerhaus, Armaturenbrettvorbau, Türeinstiege, Wohnraum, Doppelboden-Keller und Rollergarage
- Armaturenbrett gezielt beheizt mit Flächenheizungseffekt
- Fußbodenheizungseffekt durch beheizten Klimaspesicher-Doppelboden-Keller

Alde Warmwasser-Heiztechnik

- XL-Modelle: Alde Warmwasserheizung mit separatem Heizkreislauf, zahlreiche Heizkonvektoren im Fahrerhaus, Armaturenbrett, Wohnraum, Doppelboden und Rollergarage
- Additive Warmwasser-Fußbodenheizung: zusätzliche Heizschlangen im Doppelbodenbereich XL-Badezimmer

! Wir empfehlen Ihnen, bei Ihrem Handelspartner den zum Zeitpunkt des Vertragsabschlusses geltenden Preis zu erfragen! ¹⁰⁵⁾

Fiat Modelle:
Motor 180 PS in Serie

⚖ Bitte lesen Sie sich die rechtlichen Hinweise zu gewichtsbezogenen Angaben auf den Seiten 3-6 vor Vertragsabschluss aufmerksam durch!

QR-Code Alternativ können Sie den QR-Code abschnappen und erhalten ebenfalls alle wichtigen Hinweise rund um das Thema Gewicht!

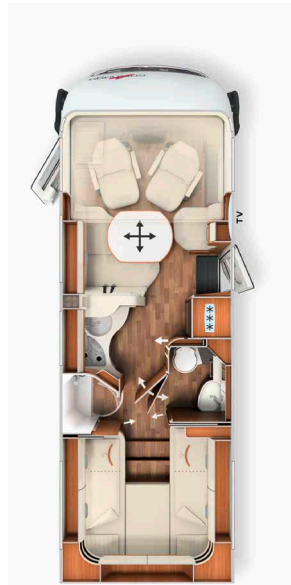

| | I 4.9 LE | | I 4.9 LE L | |
|--|--------------------------------|--------------------------------|--------------------------------|--------------------------------|
| Basisfahrzeug | Fiat Ducato | Mercedes-Benz Sprinter | Fiat Ducato | Mercedes-Benz Sprinter |
| Serienfahrzeugmodell | AL-KO-Tiefrahmen 40 heavy | AL-KO-Tiefrahmen 415 CDI | AL-KO-Tiefrahmen 40 heavy | AL-KO-Tiefrahmen 415 CDI |
| Basismotorisierung | Diesel 2,2 l (180 PS / 132 kW) | Diesel 2,0 l (150 PS / 110 kW) | Diesel 2,2 l (180 PS / 132 kW) | Diesel 2,0 l (150 PS / 110 kW) |
| Länge / Breite / Höhe (mm) ^{1) 2) 3)} | 7390 / 2270 / 2920 | 7520 / 2270 / 2950 | 7770 / 2270 / 2920 | 7890 / 2270 / 2950 |
| Radstand (mm) | 4143 | 4243 | 4343 | 4443 |
| Doppelbodenhöhe / Doppelboden-Kellerstauraum (mm) | 220 / 460 | | 220 / 460 | |
| Stehhöhe im Wohnraum (mm) | 1980 | | 1980 | |
| Heckgarage Innenhöhe (mm) | 1200 | | 1200 | |
| Türbreite /-höhe Heckgarage Beifahrerseite (mm) | 1050 x 1140 | | 1050 x 1140 | |
| Türbreite /-höhe Heckgarage Fahrerseite (mm) | 1050 x 1140 | | 1050 x 1140 | |
| Techn. zul. Gesamtmasse (kg) ⁹⁾ | 4.250 / 4.500 ¹⁾ | 4.200 / 4.500 ¹⁾ | 4.250 / 4.500 ¹⁾ | 4.200 / 4.500 ¹⁾ |
| Masse in fahrbereitem Zustand (kg) ⁶⁾ | 3.475 (3.301-3.649) | 3.485 (3.311-3.659) | 3.515 (3.339-3.691) | 3.575 (3.396-3.754) |
| Herstellerseitig festgelegte max. Masse für Zusatzausrüstung in Serie (kg) ⁷⁾ | 419 | 358 | 375 | 264 |
| Anhängelast max. (kg) ¹⁰⁾ | 1.800 | 2.000 | 1.800 | 2.000 |
| Max. Anzahl Sitzplätze im Fahrbetrieb mit 3-Punkt-Gurt (Serie / Option) ⁵⁾ | 4 / 5 ¹⁵⁾ | | 4 / 5 ¹⁵⁾ | |
| Schlafplätze (Serie / Option) | 4 / 5 | | 4 / 5 | |
| Maße Heckbett (mm) | 2000 / 1900 x 850 | | 2000 / 2000 x 850 | |
| Maße Hubbett (mm) | 1950 x 1600 | | 1950 x 1600 | |
| Maße Bettumbau Sitzgruppe (mm) * | 1920 x 1125 / 670 | | 1920 x 1125 / 670 | |
| Kühlschrank Volumen / davon Frosterfach (l) | 153 / 29 | | 153 / 29 | |
| Heizungssystem | Truma Combi 6 | | Truma Combi 6 | |
| Frischwasservolumen (l) ⁵²⁾ | 170 | | 170 | |
| Frischwasservolumen bei Fahrbefüllung (l) | 20 | | 20 | |
| Abwasservolumen (l) | 140 | | 140 | |
| Batteriekapazität (Ah) | 2 x 80 | | 2 x 80 | |
| Steckdosen 230 V / 12 V / USB | 5 / 2 / 2 | 5 / 1 / 1 | 5 / 2 / 2 | 5 / 1 / 1 |
| Artikel-Nr. | 130170 | 130475 | 130179 | 130479 |
| Listenpreis inkl. 19 % MwSt. (€) inkl. Zulassungsunterlagen | 133.230 | 132.290 | 135.340 | 134.400 |

¹⁾ Option mit max. Auflastung
* i.V.m. Sonderausstattung

²⁾ Die Fahrzeug-Gesamtbreite entspricht dem Maß von Außenwand zu Außenwand gemessen (Radläufe seitlich ca.: + 70 mm).

! Wir empfehlen Ihnen, bei Ihrem Handelspartner den zum Zeitpunkt des Vertragsabschlusses geltenden Preis zu erfragen! ¹⁰⁵⁾

Fiat Modelle:
Motor 180 PS in Serie

⚖ Bitte lesen Sie sich die rechtlichen Hinweise zu gewichtsbezogenen Angaben auf den Seiten 3-6 vor Vertragsabschluss aufmerksam durch!

QR-Code Alternativ können Sie den QR-Code abschnappen und erhalten ebenfalls alle wichtigen Hinweise rund um das Thema Gewicht!

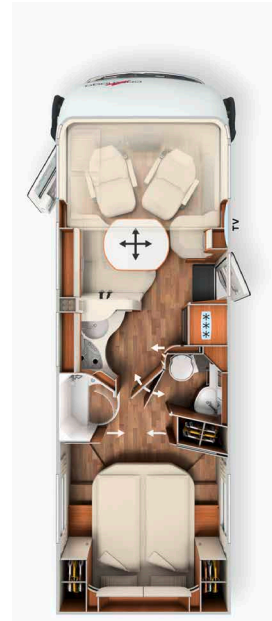



| Basisfahrzeug | I 5.0 QB | | I 5.0 QB L | |
|--|--------------------------------|--------------------------------|--------------------------------|--------------------------------|
| | Fiat Ducato | Mercedes-Benz Sprinter | Fiat Ducato | Mercedes-Benz Sprinter |
| Serienfahrgestell | AL-KO-Tiefrahmen 40 heavy | AL-KO-Tiefrahmen 415 CDI | AL-KO-Tiefrahmen 40 heavy | AL-KO-Tiefrahmen 415 CDI |
| Basismotorisierung | Diesel 2,2 l (180 PS / 132 kW) | Diesel 2,0 l (150 PS / 110 kW) | Diesel 2,2 l (180 PS / 132 kW) | Diesel 2,0 l (150 PS / 110 kW) |
| Länge / Breite / Höhe (mm) ^{1) 2) 3)} | 7480 / 2270 / 2920 | 7610 / 2270 / 2950 | 7780 / 2270 / 2920 | 7910 / 2270 / 2950 |
| Radstand (mm) | 4143 | 4243 | 4343 | 4443 |
| Doppelbodenhöhe / Doppelboden-Kellerstauraum (mm) | 220 / 460 | | 220 / 460 | |
| Stehhöhe im Wohnraum (mm) | 1980 | | 1980 | |
| Heckgarage Innenhöhe (mm) | 1120 / 1240* | | 1120 / 1240* | |
| Türbreite /-höhe Heckgarage Beifahrerseite (mm) | 1050 x 1100 | | 1050 x 1100 | |
| Türbreite /-höhe Heckgarage Fahrerseite (mm) | 1050 x 1100 | | 1050 x 1100 | |
| Techn. zul. Gesamtmasse (kg) ⁹⁾ | 4.250 / 4.500 ¹⁾ | 4.200 / 4.500 ¹⁾ | 4.250 / 4.500 ¹⁾ | 4.200 / 4.500 ¹⁾ |
| Masse in fahrbereitem Zustand (kg) ⁶⁾ | 3.465 (3.292-3.638) | 3.485 (3.311-3.659) | 3.485 (3.311-3.659) | 3.545 (3.368-3.722) |
| Herstellerseitig festgelegte max. Masse für Zusatzausrüstung in Serie (kg) ⁷⁾ | 428 | 357 | 405 | 294 |
| Anhängelast max. (kg) ¹⁰⁾ | 1.800 | 2.000 | 1.800 | 2.000 |
| Max. Anzahl Sitzplätze im Fahrbetrieb mit 3-Punkt-Gurt (Serie / Option) ⁵⁾ | 4 / 5 ¹⁵⁾ | | 4 / 5 ¹⁵⁾ | |
| Schlafplätze (Serie / Option) | 4 / 5 | | 4 / 5 | |
| Maße Heckbett (mm) | 1950 x 1450 | | 1950 x 1450 | |
| Maße Hubbett (mm) | 1950 x 1600 | | 1950 x 1600 | |
| Maße Bettumbau Sitzgruppe (mm) ** | 1920 x 1125 / 670 | | 1920 x 1125 / 670 | |
| Kühlschrank Volumen / davon Frosterfach (l) | 153 / 29 | | 153 / 29 | |
| Heizungssystem | Truma Combi 6 | | Truma Combi 6 | |
| Frischwasservolumen (l) ⁵²⁾ | 170 | | 170 | |
| Frischwasservolumen bei Fahrbefüllung (l) | 20 | | 20 | |
| Abwasservolumen (l) | 140 | | 140 | |
| Batteriekapazität (Ah) | 2 x 80 | | 2 x 80 | |
| Steckdosen 230 V / 12 V / USB | 5 / 2 / 2 | 5 / 1 / 1 | 5 / 2 / 2 | 5 / 1 / 1 |
| Artikel-Nr. | 130180 | 130485 | 130189 | 130489 |
| Listenpreis inkl. 19 % MwSt. (€) inkl. Zulassungsunterlagen | 134.730 | 133.790 | 136.790 | 135.850 |

28 ¹ Option mit max. Auflastung
* Option Pedelec-Rollergera-
** i.V.m. Sonderausstattung

²⁾ Die Fahrzeug-Gesamtbreite entspricht dem Maß von Außenwand zu Außenwand gemessen (Radläufe seitlich ca.: + 70 mm).

! Wir empfehlen Ihnen, bei Ihrem Handelspartner den zum Zeitpunkt des Vertragsabschlusses geltenden Preis zu erfragen! ¹⁰⁵⁾

 Fiat Modelle:
Motor 180 PS in Serie

 Bitte lesen Sie sich die rechtlichen Hinweise zu gewichtsbezogenen Angaben auf den Seiten 3-6 vor Vertragsabschluss aufmerksam durch!

 Alternativ können Sie den QR-Code abschnappen und erhalten ebenfalls alle wichtigen Hinweise rund um das Thema Gewicht!

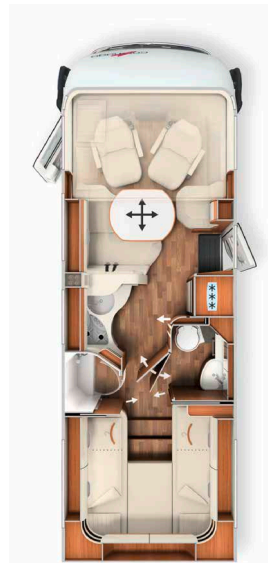

| Basisfahrzeug | I 4.9 LE superior | | I 4.9 LE L superior | |
|--|--------------------------------|--------------------------------|--------------------------------|--------------------------------|
| | Fiat Ducato | Mercedes-Benz Sprinter | Fiat Ducato | Mercedes-Benz Sprinter |
| Serienfahrzeug | AL-KO-Tiefrahmen 40 heavy | AL-KO-Tiefrahmen 415 CDI | AL-KO-Tiefrahmen 40 heavy | AL-KO-Tiefrahmen 415 CDI |
| Basismotorisierung | Diesel 2,2 l (180 PS / 132 kW) | Diesel 2,0 l (150 PS / 110 kW) | Diesel 2,2 l (180 PS / 132 kW) | Diesel 2,0 l (150 PS / 110 kW) |
| Länge / Breite / Höhe (mm) ^{1) 2) 3)} | 7390 / 2270 / 2920 | 7520 / 2270 / 2950 | 7770 / 2270 / 2920 | 7890 / 2270 / 2950 |
| Radstand (mm) | 4143 | 4243 | 4343 | 4443 |
| Doppelbodenhöhe / Doppelboden-Kellerstauraum (mm) | 220 / 460 | | 220 / 460 | |
| Stehhöhe im Wohnraum (mm) | 1980 | | 1980 | |
| Heckgarage Innenhöhe (mm) | 1200 | | 1200 | |
| Türbreite /-höhe Heckgarage Beifahrerseite (mm) | 1050 x 1140 | | 1050 x 1140 | |
| Türbreite /-höhe Heckgarage Fahrerseite (mm) | 1050 x 1140 | | 1050 x 1140 | |
| Techn. zul. Gesamtmasse (kg) ⁹⁾ | 4.250 / 4.500 ¹⁾ | 4.200 / 4.500 ¹⁾ | 4.250 / 4.500 ¹⁾ | 4.200 / 4.500 ¹⁾ |
| Masse in fahrbereitem Zustand (kg) ⁶⁾ | 3.475 (3.301-3.649) | 3.485 (3.311-3.659) | 3.515 (3.339-3.691) | 3.575 (3.396-3.754) |
| Herstellerseitig festgelegte max. Masse für Zusatzausrüstung in Serie (kg) ⁷⁾ | 409 | 348 | 365 | 254 |
| Anhängelast max. (kg) ¹⁰⁾ | 1.800 | 2.000 | 1.800 | 2.000 |
| Max. Anzahl Sitzplätze im Fahrbetrieb mit 3-Punkt-Gurt (Serie / Option) ⁵⁾ | 4 / 5 ¹⁵⁾ | | 4 / 5 ¹⁵⁾ | |
| Schlafplätze (Serie / Option) | 4 / 5 | | 4 / 5 | |
| Maße Heckbett (mm) | 2000 / 1900 x 850 | | 2000 / 2000 x 850 | |
| Maße Hubbett (mm) | 1950 x 1600 | | 1950 x 1600 | |
| Maße Bettumbau Sitzgruppe (mm) * | 1920 x 1125 / 670 | | 1920 x 1125 / 670 | |
| Kühlschrank Volumen / davon Frosterfach (l) | 153 / 29 | | 153 / 29 | |
| Heizungssystem | Truma Combi 6 | | Truma Combi 6 | |
| Frischwasservolumen (l) ⁵²⁾ | 170 | | 170 | |
| Frischwasservolumen bei Fahrbefüllung (l) | 20 | | 20 | |
| Abwasservolumen (l) | 140 | | 140 | |
| Batteriekapazität (Ah) | 2 x 80 | | 2 x 80 | |
| Steckdosen 230 V / 12 V / USB | 5 / 2 / 2 | | 5 / 2 / 2 | |
| Artikel-Nr. | 130171 | 130476 | 130177 | 130477 |
| Listenpreis inkl. 19 % MwSt. (€) inkl. Zulassungsunterlagen | 138.080 | 137.140 | 140.190 | 139.250 |

¹⁾ Option mit max. Auflastung
* i.V.m. Sonderausstattung

²⁾ Die Fahrzeug-Gesamtbreite entspricht dem Maß von Außenwand zu Außenwand gemessen (Radläufe seitlich ca.: + 70 mm).

! Wir empfehlen Ihnen, bei Ihrem Handelspartner den zum Zeitpunkt des Vertragsabschlusses geltenden Preis zu erfragen! ¹⁰⁵⁾

⚙️ Fiat Modelle:
Motor 180 PS in Serie

⚖️ Bitte lesen Sie sich die rechtlichen Hinweise zu gewichtsbezogenen Angaben auf den Seiten 3-6 vor Vertragsabschluss aufmerksam durch!

QR Alternativ können Sie den QR-Code abschnappen und erhalten ebenfalls alle wichtigen Hinweise rund um das Thema Gewicht!



| Basisfahrzeug | I 5.0 QB superior | | I 5.0 QB L superior | |
|--|--------------------------------|--------------------------------|--------------------------------|--------------------------------|
| | Fiat Ducato | Mercedes-Benz Sprinter | Fiat Ducato | Mercedes-Benz Sprinter |
| Serienfahrgestell | AL-KO-Tiefrahmen 40 heavy | AL-KO-Tiefrahmen 415 CDI | AL-KO-Tiefrahmen 40 heavy | AL-KO-Tiefrahmen 415 CDI |
| Basismotorisierung | Diesel 2,2 l (180 PS / 132 kW) | Diesel 2,0 l (150 PS / 110 kW) | Diesel 2,2 l (180 PS / 132 kW) | Diesel 2,0 l (150 PS / 110 kW) |
| Länge / Breite / Höhe (mm) ^{1) 2) 3)} | 7480 / 2270 / 2920 | 7610 / 2270 / 2950 | 7780 / 2270 / 2920 | 7910 / 2270 / 2950 |
| Radstand (mm) | 4143 | 4243 | 4343 | 4443 |
| Doppelbodenhöhe / Doppelboden-Kellerstauraum (mm) | 220 / 460 | | 220 / 460 | |
| Stehhöhe im Wohnraum (mm) | 1980 | | 1980 | |
| Heckgarage Innenhöhe (mm) | 1120 / 1240* | | 1120 / 1240* | |
| Türbreite /-höhe Heckgarage Beifahrerseite (mm) | 1050 x 1100 | | 1050 x 1100 | |
| Türbreite /-höhe Heckgarage Fahrerseite (mm) | 1050 x 1100 | | 1050 x 1100 | |
| Techn. zul. Gesamtmasse (kg) ⁹⁾ | 4.250 / 4.500 ¹⁾ | 4.200 / 4.500 ¹⁾ | 4.250 / 4.500 ¹⁾ | 4.200 / 4.500 ¹⁾ |
| Masse in fahrbereitem Zustand (kg) ⁶⁾ | 3.465 (3.292-3.638) | 3.485 (3.311-3.659) | 3.485 (3.311-3.659) | 3.545 (3.368-3.722) |
| Herstellerseitig festgelegte max. Masse für Zusatzausrüstung in Serie (kg) ⁷⁾ | 418 | 347 | 395 | 284 |
| Anhängelast max. (kg) ¹⁰⁾ | 1.800 | 2.000 | 1.800 | 2.000 |
| Max. Anzahl Sitzplätze im Fahrbetrieb mit 3-Punkt-Gurt (Serie / Option) ⁵⁾ | 4 / 5 ¹⁵⁾ | | 4 / 5 ¹⁵⁾ | |
| Schlafplätze (Serie / Option) | 4 / 5 | | 4 / 5 | |
| Maße Heckbett (mm) | 1950 x 1450 | | 1950 x 1450 | |
| Maße Hubbett (mm) | 1950 x 1600 | | 1950 x 1600 | |
| Maße Bettumbau Sitzgruppe (mm) ** | 1920 x 1125 / 670 | | 1920 x 1125 / 670 | |
| Kühlschrank Volumen / davon Frosterfach (l) | 153 / 29 | | 153 / 29 | |
| Heizungssystem | Truma Combi 6 | | Truma Combi 6 | |
| Frischwasservolumen (l) ⁵²⁾ | 170 | | 170 | |
| Frischwasservolumen bei Fahrbefüllung (l) | 20 | | 20 | |
| Abwasservolumen (l) | 140 | | 140 | |
| Batteriekapazität (Ah) | 2 x 80 | | 2 x 80 | |
| Steckdosen 230 V / 12 V / USB | 5 / 2 / 2 | 5 / 1 / 1 | 5 / 2 / 2 | 5 / 1 / 1 |
| Artikel-Nr. | 130181 | 130486 | 130188 | 130487 |
| Listenpreis inkl. 19 % MwSt. (€) inkl. Zulassungsunterlagen | 139.580 | 138.640 | 141.640 | 140.700 |

30 ¹⁾ Option mit max. Auflastung
* Option Pedelec-Rollergera-ge
** i.V.m. Sonderausstattung

²⁾ Die Fahrzeug-Gesamtbreite entspricht dem Maß von Außenwand zu Außenwand gemessen (Radläufe seitlich ca.: + 70 mm).

chic c-line

! Wir empfehlen Ihnen, bei Ihrem Handelspartner den zum Zeitpunkt des Vertragsabschlusses geltenden Preis zu erfragen! ¹⁰⁵⁾

 Fiat Modelle:
Motor 180 PS in Serie

 Bitte lesen Sie sich die rechtlichen Hinweise zu gewichtsbezogenen Angaben auf den Seiten 3-6 vor Vertragsabschluss aufmerksam durch!

 Alternativ können Sie den QR-Code abschnappen und erhalten ebenfalls alle wichtigen Hinweise rund um das Thema Gewicht!

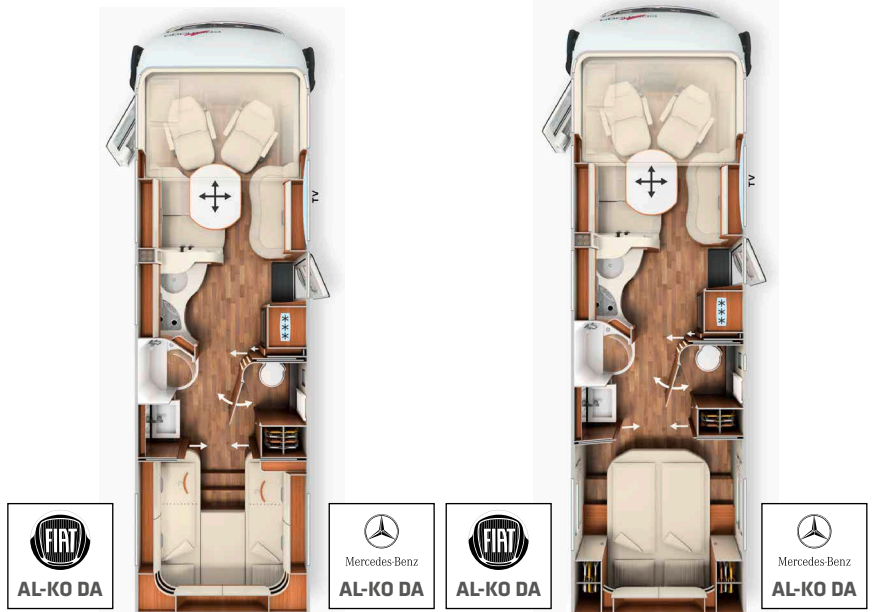

| | I 5.9 XL LE | | I 6.2 XL QB | |
|--|--------------------------------|--------------------------------|--------------------------------|--------------------------------|
| Basisfahrzeug | Fiat Ducato | Mercedes-Benz Sprinter | Fiat Ducato | Mercedes-Benz Sprinter |
| Serienfahrzeugmodell | AL-KO-Tiefrahmen DA 40 heavy | AL-KO-Tiefrahmen DA 415 CDI | AL-KO-Tiefrahmen DA 40 heavy | AL-KO-Tiefrahmen DA 415 CDI |
| Basismotorisierung | Diesel 2,2 l (180 PS / 132 kW) | Diesel 2,0 l (150 PS / 110 kW) | Diesel 2,2 l (180 PS / 132 kW) | Diesel 2,0 l (150 PS / 110 kW) |
| Länge / Breite / Höhe (mm) ^{1) 2) 3)} | 8395 / 2270 / 2890 | 8525 / 2270 / 2980 | 8650 / 2270 / 2890 | 8780 / 2270 / 2980 |
| Radstand (mm) | 4080 / 800 | 4180 / 800 | 4080 / 800 | 4180 / 800 |
| Doppelbodenhöhe / Doppelboden-Kellerstauraum (mm) | 220 / 460 | | 220 / 460 | |
| Stehhöhe im Wohnraum (mm) | 1980 | | 1980 | |
| Heckgarage Innenhöhe (mm) | 1200 | | 1120 / 1240* | |
| Türbreite /-höhe Heckgarage Beifahrerseite (mm) | 1050 x 1140 | | 1050 x 1100 | |
| Türbreite /-höhe Heckgarage Fahrerseite (mm) | 1050 x 1140 | | 1050 x 1100 | |
| Techn. zul. Gesamtmasse (kg) ⁹⁾ | 5.000 / 5.500 ¹⁾ | | 5.000 / 5.500 ¹⁾ | |
| Masse in fahrbereitem Zustand (kg) ⁶⁾ | 3.946 (3.749-4.143) | 4.006 (3.806-4.206) | 3.946 (3.749-4.143) | 4.006 (3.806-4.206) |
| Herstellerseitig festgelegte max. Masse für Zusatzausrüstung in Serie (kg) ⁷⁾ | 686 | 624 | 684 | 621 |
| Anhängelast max. (kg) ¹⁰⁾ | 1.800 | 1.600 | 1.800 | 1.600 |
| Max. Anzahl Sitzplätze im Fahrbetrieb mit 3-Punkt-Gurt (Serie / Option) ⁵⁾ | 4 / 5 ¹⁵⁾ | | 4 / 5 ¹⁵⁾ | |
| Schlafplätze (Serie / Option) | 4 / 5 | | 4 / 5 | |
| Maße Heckbett (mm) | 2000 / 2000 x 850 | | 1950 x 1450 | |
| Maße Hubbett (mm) | 1950 x 1600 | | 1950 x 1600 | |
| Maße Bettumbau Sitzgruppe (mm) ** | 1950 x 1330 / 685 | | 1950 x 1330 / 685 | |
| Kühlschrank Volumen / davon Frosterfach (l) | 153 / 29 | | 153 / 29 | |
| Heizungssystem | Alde WW | | Alde WW | |
| Frischwasservolumen (l) ⁵²⁾ | 170 | | 170 | |
| Frischwasservolumen bei Fahrbefüllung (l) | 20 | | 20 | |
| Abwasservolumen (l) | 140 | | 140 | |
| Batteriekapazität (Ah) | 2 x 80 | | 2 x 80 | |
| Steckdosen 230 V / 12 V / USB | 5 / 2 / 2 | | 5 / 2 / 2 | |
| Artikel-Nr. | 130200 | 130500 | 130210 | 130510 |
| Listenpreis inkl. 19 % MwSt. (€) inkl. Zulassungsunterlagen | 149.650 | 149.180 | 149.910 | 149.440 |

¹⁾ Option mit max. Auflastung
* Option Pedelec-Rollgarage
** i.V.m. Sonderausstattung

²⁾ Die Fahrzeug-Gesamtbreite entspricht dem Maß von Außenwand zu Außenwand gemessen (Radläufe seitlich ca.: + 70 mm).

| Art. Nr. | | 216050 | 212055 | 212056 |
|---|----------------------|--------------|------------------------|------------------------|
| Super-Paket | Gewicht | Fiat | MB Einzelachser | MB Doppelachser |
| | kg | EUR | EUR | EUR |
| Chassis-Optionen | | | | |
| Klimaautomatik Fahrerhaus ³³⁾ | | 540 | - | - |
| Vollautomatische Klimaanlage THERMOTRONIC ³³⁾ | | - | 3.530 | 3.530 |
| Tempomat | | Serie | 520 | 520 |
| Ladebooster ⁴⁷⁾ | | 210 | 210 | 210 |
| Automatikgetriebe 9G-TRONIC inkl. Hold-Funktion | | - | - | 3.490 |
| Kraftstofftank 92 Liter | | - | 460 | 460 |
| Vorderachse mit erhöhter Traglast | | - | 490 | 490 |
| Lederlenkrad mit Option Multifunktionsstasten (bei Schaltgetriebe inkl. Leder-Schalthebel) | | - | 430 | 430 |
| Kombiinstrument mit Farbdisplay | | - | 540 | 540 |
| Regensensor | | - | 230 | 230 |
| Elektrische Feststellbremse | | - | 570 | 570 |
| Fahrerhauskomfortsitze mit Neigungs- und Höhenverstellung (vorn / hinten) | | 580 | 580 | 580 |
| Armaturenbrettveredelung: Lüftungsgitter in Chrom | | 240 | - | - |
| Kurbel-Heckstützen zur Wankstabilisierung im Stand | | 440 | 440 | 440 |
| Aufbau-Optionen | | | | |
| Busspiegel „Carthago best view“ mit Einstiegsbeleuchtung, elektr. verstell- und beheizbar | | 410 | 410 | 410 |
| XL-Aufbautür „premium two 2.0“ (B: 63 cm) mit Doppelverriegelung, Fenster- und Insektenschutzrollo | | 530 | 530 | 530 |
| Zentralverriegelung Fahrerhaus- und Aufbautür, mit Funktion „coming home“ ¹⁷⁾ | | 580 | 580 | 580 |
| Rollergaragen-Upgrade mit Nadelfilz, Gepäcknetzen, Befestigungssystem | | 350 | 350 | 350 |
| SOG-Toilettenentlüftung über Dachkamin | | 370 | 370 | 370 |
| Truma DuoControl CS ⁷³⁾ | | 440 | 440 | 440 |
| Design-Barschrank mit Gläserhalter und Glas-Set über Küche ⁶⁴⁾ | | 430 | 430 | 430 |
| USB-Steckdose im Dachstauschrank über Heckbett | | 110 | 110 | 110 |
| Vorbereitung Solaranlage | | 240 | 240 | 240 |
| Vorbereitung Sat-Anlage | | 240 | 240 | 240 |
| Vorbereitung Rückfahrkamera (Einzellinse) | | 240 | 240 | 240 |
| Radio/Moniceiver Pioneer 6,8" inkl. DAB+, Radiovorbereitung, Dachantenne, Lautsprecher (4 x) ^{54) 80) 88)} | | 1.100 | 1.100 | 1.100 |
| Rückfahrkamerasystem mit Einzellinse, inkl. 7" Farbmonitor seitlich im Armaturenbrett | | 1.150 | 1.150 | 1.150 |
| Gesamtpreis Einzeloptionen | | 8.200 | 14.190 | 17.680 |
| Paketpreis | 74 / 74 / 104 | 5.550 | 10.040 | 13.540 |
| Ihre Ersparnis | | 2.650 | 4.150 | 4.140 |
| 210330 AUFPREIS Mediacenter Pioneer 9" inkl. Navi, Reisemobil-Routenführung, DAB+ ¹⁹⁾ | - | 910 | - | - |
| 210300 AUFPREIS Rückfahrkamera mit Doppellinse anstelle Einzellinse ⁸³⁾ | 1 | 690 | 690 | 690 |
| 210335 AUFPREIS MBUX 10,2" Multimedia inkl. Navi und DAB+ ^{51)*} | 0,5 | - | 3.640 | 3.640 |

* MBUX 10,2" Multimedia bei Mercedes-Benz Modellen ab Januar 2024 verpflichtend

| Art. Nr. | | 216402 | 216403 | 216404 | 216405 |
|--|-----------------------------|--------------------------|--------------------------|------------------------|------------------------|
| Design-Paket Exterieur (Standard bei chic c-line superior) | Gewicht | Fiat Einzelachser | Fiat Doppelachser | MB Einzelachser | MB Doppelachser |
| | kg | EUR | EUR | EUR | EUR |
| Design-Kühlergrill „superior“ mit vertikalen / horizontalen Chromstreben | | ✓ | ✓ | ✓ | ✓ |
| Erweitertes Außendekor „superior“ | | ✓ | ✓ | ✓ | ✓ |
| Design-Bugmaske „exklusive“ über Frontscheibe mit Schwarzfeld | | ✓ | ✓ | ✓ | ✓ |
| Motorhauben-Design „Liner“ – optische Frontscheibenverlängerung | | ✓ | ✓ | ✓ | ✓ |
| 16 Zoll Alufelgen | | ✓ | - | ✓ | - |
| 16 Zoll Alufelgen Doppelachser | | - | ✓ | - | ✓ |
| Paketpreis | -7,5 / -12 / 2,5 / 3 | 2.110 | 2.550 | 2.680 | 3.640 |

Art. Nr.

216009

| Infotainment-Paket Fiat* | Gewicht | |
|--|----------|--------------|
| | kg | EUR |
| Digitales Kombiinstrument mit Farbdisplay im Armaturenbrett ¹⁰⁴⁾ | | ✓ |
| Lenkrad und Schaltknauf in Leder inkl. Multifunktionstasten | | ✓ |
| Multimediasystem Fiat 10,1" inkl. Navi, Reisemobil-Routenführung und DAB+ ⁵¹⁾ | | ✓ |
| Paketpreis | 2 | 2.790 |

* Das Multimediasystem Fiat 10,1" ersetzt das Radio / Moniceiver Pioneer 6,8" und wird preislich berücksichtigt. Infotainment-Paket Fiat nicht möglich i.V.m. Mediacenter Pioneer 9"

Art. Nr.

212315

212316

| Fahrerassistenz-Paket Mercedes-Benz * ⁵⁶⁾ | Gewicht | Einzelachser | Doppelachser |
|--|----------|--------------|--------------|
| Aktiver Abstandsassistent DISTRONIC | | ✓ | ✓ |
| Aktiver Bremsassistent | | ✓ | ✓ |
| Aktiver Aufmerksamkeitsassistent | | ✓ | ✓ |
| Reifendruckkontrollsystem | | ✓ | - |
| Paketpreis | 2 | 1.890 | 1.540 |

* Nur i.V.m. Multimedia MBUX 10,2" und Automatikgetriebe 9G-Tronic

Art. Nr.

210730

| Paket Küche / Kaffee | Gewicht | |
|---|-----------|--------------|
| Spannungswandler 12 V auf 230 V, 1.800 Watt, Netzvorrangschaltung | | 1.950 |
| Kaffeekapselmaschine mit Anschluss-Set inkl. Auszugssystem | | 410 |
| Gesamtpreis Einzeloptionen | | 2.360 |
| Paketpreis | 12 | 2.020 |
| Ihre Ersparnis | | 340 |

Art. Nr.

210451

210464

| TV-Paket Wohnraum | Gewicht | 32": (nicht Modell XL) | 40": (nur Modell XL) |
|--|--------------|---------------------------|-------------------------|
| TV-Auszugssystem in Seitensitzbank ³⁶⁾ | | 710 | - |
| Smart-LED-TV 32" ³⁹⁾ | | 1.980 | - |
| Elektrischer Auszug für Smart-LED-TV ³⁶⁾ | | - | 980 |
| Smart-LED-TV 40" ³⁹⁾ | | - | 2.090 |
| Gesamtpreis Einzeloptionen | | 2.690 | 3.070 |
| Paketpreis | 15/18 | 1.860 | 2.290 |
| Ihre Ersparnis | | 830 | 780 |
| 210211 AUFPREIS Sat-Anlage Teleco Flatsat Easy Skew Smart 90 mit CI-Slot ^{12) 23)} | 28 | 2.970 | 2.970 |

Art. Nr.

210580

210581

210584

| TV-Paket Schlafraum | Gewicht | 4.9 LE/LE L, 5.9 XL LE | 5.0 QB L | 5.0 QB, 6.2 XL QB |
|---|----------------------|---------------------------|--------------|----------------------|
| TV-Schrank im Schlafraum mit spezial TV-Auszugssystem ³⁶⁾ | | 920 | - | - |
| TV-Wandhalterung Schlafraum ³⁶⁾ | | - | 500 | - |
| Smart-LED-TV 24" Schlafraum ^{23) 39)} | | 1.460 | 1.460 | - |
| TV-Anschlussvorbereitung inkl. Kabel-Set im Baldachin und Abdeckblende | | - | - | 290 |
| Smart-LED-TV 24" Schlafraum inkl. TV-Halter, Kontaktschalter ^{23) 39) 86)} | | - | - | 1.950 |
| Gesamtpreis Einzeloptionen | | 2.380 | 1.960 | 2.240 |
| Paketpreis | 18/13/ 13 | 1.640 | 1.400 | 1.550 |
| Ihre Ersparnis | | 740 | 560 | 690 |
| 210212 AUFPREIS Sat-Anlage Teleco Flatsat Easy Skew Smart 90 / Twin LNB für 2. TV ^{12) 23)} | 30 | 3.150 | 3.150 | 3.150 |

| Art. Nr. | | 210805 | 216005 |
|---|----------------|--------------|---------------|
| Polar-Paket ALDE (nicht XL-Modelle) | Gewicht | Fiat | Mercedes-Benz |
| | kg | EUR | EUR |
| Isoliermatte Front- und Seitenscheiben außen | | 460 | 460 |
| Isoliermatte Fußraum Fahrerhaus innen | | 210 | - |
| Isolierdoppelverglasung Seitenfenster / Türfenster Fahrerhaus | | 1.150 | 1.150 |
| Alde Warmwasserheizung, 230 V / Gasbetrieb mit Booster Fahrerhaus | | 3.400 | 3.400 |
| Alde Wärmetauscher (Nutzung Motorwärme) | | 1.180 | 1.180 |
| Gesamtpreis Einzeloptionen | | 6.400 | 6.190 |
| Paketpreis | 88/83 | 4.900 | 4.690 |
| Ihre Ersparnis | | 1.500 | 1.500 |

| Artikel-Nr. | | € inkl. 19% MwSt. | kg | I 4,9 LE | I 4,9 LE L | I 5,0 QB | I 5,0 QB L | I 5,9 XL LE | I 6,2 XL QB |
|---|---|-------------------|-------|----------|------------|----------|------------|-------------|-------------|
| Fahrgestell Fiat Ducato | | | | | | | | | |
| 310026 | Motor 180 PS / 132 kW, Euro 6d Final, man. Schaltgetriebe ⁶⁷⁾ | Serie | - | X | X | X | X | X | X |
| 310027 | Motor 180 PS / 132 kW, Euro 6d Final, 9G-Wandlerautomatik ⁶⁷⁾ | 3.990 | -5 | ○ | ○ | ○ | ○ | ○ | ○ |
| 310041 | Motor 180 PS / 132 kW, Euro VI E (heavy duty), 9G-Wandlerautomatik ⁶⁷⁾ ** | 4.250 | -5 | - | - | - | - | ○ | ○ |
| 330340 | 16 Zoll Alufelgen Fiat (Serie superior) | 890 | -8 | ● | ● | ● | ● | - | - |
| 330345 | 16 Zoll Alufelgen Fiat (Doppelachser) | 1.290 | -12,5 | - | - | - | - | ● | ● |
| 311810 | Verstärkte Feder Vorderachse für optimierten Fahrkomfort ⁵⁷⁾ | 620 | 3 | ○ | ○ | ○ | ○ | ○ | ○ |
| 311815 | AL-KO „ACS“ High Performance Federbein Vorderachse ⁵⁷⁾ | 1.490 | - | ○ | ○ | ○ | ○ | ○ | ○ |
| 310467 | Auflastung 4.250 kg auf 4.500 kg | 340 | - | ○ | ○ | ○ | ○ | - | - |
| 212411 | Auflastung von 5.000 kg auf 5.400 kg zul. Gesamtgewicht ^{30) 49)} ** | 2.630 | - | - | - | - | - | ○ | ○ |
| 212416 | Auflastung 5.000 kg auf 5.500 kg zul. Gesamtgewicht (AL-KO Air Premium X2)** ^{30) 49)} | 8.560 | 60 | - | - | - | - | ○ | ○ |
| 212420 | Auflastung 5.000 kg auf 5.500 kg zul. Gesamtgewicht (AL-KO Air Premium X4)** ³⁰⁾ | 16.130 | 82 | - | - | - | - | ○ | ○ |
| 330840 | AL-KO Air Premium X2, Vollluftfederung an Hinterachse ¹³⁾ | 4.790 | 45 | ○ | ○ | ○ | ○ | - | - |
| 330860 | AL-KO Air Premium X2, Vollluftfederung an Hinterachse ¹³⁾ | 5.940 | 60 | - | - | - | - | ○ | ○ |
| 330880 | AL-KO Air Premium X4, 4-Kanal Vollluftfederung an Hinter-/Vorderachse ^{13) 20)} | 12.990 | 50 | ○ | ○ | ○ | ○ | - | - |
| 330900 | AL-KO Air Premium X4, 4-Kanal Vollluftfederung an Hinter-/Vorderachse ^{13) 20)} | 14.990 | 82 | - | - | - | - | ○ | ○ |
| 310630 | Lenkrad und Schaltknauf in Leder | 310 | - | ● | ● | ● | ● | ● | ● |
| 310632 | Multifunktionslenkrad (Radiofernbedienung über Steuertasten) | 310 | - | ● | ● | ● | ● | ● | ● |
| Fahrgestell Mercedes-Benz Sprinter | | | | | | | | | |
| 310147 | Motorvariante 170 PS / 125 kW, Euro VI E (nur i.V.m. Automatikgetriebe) ⁹⁹⁾ | 2.860 | - | ○ | ○ | ○ | ○ | ○ | ○ |
| 310402 | Automatikgetriebe 9G-TRONIC inkl. Hold-Funktion | 3.490 | 30 | ○ | ○ | ○ | ○ | ● | ● |
| 330351 | 16 Zoll Alufelgen (schwarz) mit Ganzjahresbereifung (Serie superior) ³²⁾ | 1.500 | 2 | ● | ● | ● | ● | - | - |
| 330361 | 16 Zoll Alufelgen (schwarz) mit Ganzjahresbereifung (Doppelachser) | 2.400 | 2,5 | - | - | - | - | ● | ● |
| 310467 | Auflastung von 4.200 kg auf 4.500 kg | 340 | - | ○ | ○ | ○ | ○ | - | - |
| 310468 | Auflastung von 5.000 kg auf 5.500 kg (Doppelachser) | 580 | - | - | - | - | - | ○ | ○ |
| 330841 | AL-KO Air Premium X2, Vollluftfederung an Hinterachse inkl. PSM-Modul ^{8) 13)} | 7.390 | 45 | ○ | ○ | ○ | ○ | - | - |
| 330861 | AL-KO Air Premium X2, Vollluftfederung an Hinterachse inkl. PSM-Modul ^{8) 13)} | 9.590 | 60 | - | - | - | - | ○ | ○ |
| 410011 | Einstiegsstufe Fahrerhaustüreinstieg elektrisch ein- und ausfahrbar | 580 | 5 | ○ | ○ | ○ | ○ | ○ | ○ |
| Weitere Chassisoptionen Fiat / Mercedes-Benz | | | | | | | | | |
| 331341 | AL-KO HY4 hydraulische Hubstützenanlage vorn und hinten ⁴⁸⁾ | 8.280 | 70 | ○ | ○ | ○ | ○ | ○ | ○ |
| 330070 | Sitzheizung Fahrerhaus (Fahrer-/ Beifahrersitz) ⁶²⁾ | 800 | 2 | ○ | ○ | ○ | ○ | ○ | ○ |
| 311400 | Anhängerkupplung abnehmbar | 1.900 | 60 | ○ | ○ | ○ | ○ | ○ | ○ |
| 311430 | Anhängerkupplung abnehmbar i.V.m. Pedelec-Rollgarage | 2.290 | 50 | - | - | ○ | ○ | - | ○ |
| Aufbau außen | | | | | | | | | |
| 410150 | Zusätzliche Sicherheitsschlösser in Fahrerhaus- und Aufbau für | 710 | 2 | ○ | ○ | ○ | ○ | ○ | ○ |
| 410260 | Außenfarbkonzept „silverline“ (Fahrerhaus und Aufbau in silber) ²¹⁾ | 3.950 | 1 | ○ | ○ | ○ | ○ | ○ | ○ |
| 410580 | Dachmarkise Kassette Alu, Tuch grau, Länge: 5,0 m | 2.100 | 50 | ○ | ○ | ○ | ○ | ○ | ○ |
| 410601 | Dachmarkise Kassette Alu, Tuch grau, Länge: 5,5 m | 2.340 | 55 | - | ○ | - | ○ | ○ | ○ |
| 410640 | Elektrische Dachmarkise (230 V) Kassette Alu, Tuch grau, Länge: 5,5 m ⁴³⁾ | 3.010 | 60 | - | ○ | - | ○ | ○ | ○ |
| 410670 | Elektrische Dachmarkise (230 V) Kassette Alu, Tuch grau, Länge: 6,0 m ⁴³⁾ | 3.330 | 65 | - | - | - | - | ○ | ○ |
| 410690 | LED-Lichtband an Dachmarkise | 350 | 5 | ○ | ○ | ○ | ○ | ○ | ○ |
| 410660 | Isoliermatte Front- und Seitenscheiben außen | 460 | 10 | ● | ● | ● | ● | ○ | ○ |
| 410700 | Isolierdoppelverglasung Seitenscheiben / Türfenster Fahrerhaus | 1.150 | 10 | ● | ● | ● | ● | X | X |
| 410114 | Patentierte Pedelec-Rollgarage, Beladungshöhe bis 124 cm ^{42) 66)} | 500 | 15 | - | - | ○ | ○ | - | ○ |
| 410925 | Einschub- und Transportsystem für 2 Pedelecs / E-Bikes ⁷¹⁾ | 730 | 28,5 | - | - | ○ | ○ | - | ○ |

** Optionen Auflastung 5,4 t / 5,5 t bei Fiat Ducato und Motor 180 PS / 132 kW Euro VI E (heavy duty) nur gemeinsam bestellbar

| Artikel-Nr. | | € inkl. 19 % MwSt. | kg | I 4.9 LE | I 4.9 LE L | I 5.0 QB | I 5.0 QB L | I 5.9 XL LE | I 6.2 XL QB |
|---------------------------------|--|--------------------|-----|----------|------------|----------|------------|-------------|-------------|
| Elektrik | | | | | | | | | |
| 510054 | Lithium-Ionen-Batterie 150 Ah inkl. Batteriecomputer und sep. Touch-Display ⁵⁵⁾ | 2.200 | -34 | ○ | ○ | ○ | ○ | ○ | ○ |
| 510055 | 2. Lithium-Ionen-Batterie 150 Ah, insgesamt 300 Ah, inkl. Batteriecomputer ⁵⁵⁾ | 2.410 | 16 | ○ | ○ | ○ | ○ | ○ | ○ |
| 510081 | Solaranlage: 2 x 110 Watt ¹²⁾ | 1.990 | 13 | ○ | ○ | ○ | ○ | ○ | ○ |
| 510180 | Spannungswandler 12 V auf 230 V, 1.800 W mit Netzvorrangschaltung | 1.950 | 10 | ● | ● | ● | ● | ● | ● |
| 510255 | Steckdosenpaket mit Zusatzsteckdosen (3 x 230 V, 2 x USB) ⁴⁵⁾ | 490 | 3 | ○ | ○ | ○ | ○ | ○ | ○ |
| 510201 | Alarmanlage Carthago Security ³⁵⁾ | 1.420 | 3 | ○ | ○ | ○ | ○ | ○ | ○ |
| Gas Wasser Sonstiges | | | | | | | | | |
| 610021 | Gasfilter für Truma DuoControl CS (empfohlen) ⁹⁵⁾ | 220 | 0,5 | ○ | ○ | ○ | ○ | ○ | ○ |
| 610120 | Gas-Außenanschluss hinter Doppelboden-Außenstauraum Beifahrerseite | 270 | 5 | ○ | ○ | ○ | ○ | ○ | ○ |
| 610140 | Außendusche warm / kalt in Rollergarage auf Beifahrerseite | 350 | 2,5 | ○ | ○ | ○ | ○ | ○ | ○ |
| 610220 | Toilette Thetford C 260 mit Keramikeinsatz (Serie superior) ⁹²⁾ | 230 | 5 | ○ | ○ | ○ | ○ | ○ | ○ |
| 610500 | Aluriffelblechboden für Rollergarage ⁶⁶⁾ | 180 | 20 | ○ | ○ | ○ | ○ | ○ | ○ |
| Küche Geräte | | | | | | | | | |
| 550081 | Tec-Tower Kühlschrankkombination 153 l mit separatem Gasbackofen ⁷⁵⁾ | 880 | 20 | ○ | ○ | ○ | ○ | ○ | ○ |
| 550067 | Gasbackofen mit Grillfunktion im Küchenunterschrank ³⁷⁾ | 1.060 | 12 | ○ | ○ | ○ | ○ | ○ | ○ |
| 550286 | Kaffeekapselmaschine mit Anschluss-Set inkl. Auszugssystem | 410 | 2 | ● | ● | ● | ● | ● | ● |
| Heizung Klima | | | | | | | | | |
| 650040 | Truma Combi 6E (zusätzlicher Elektroheizstab 2 x 900 Watt / 230 V) ⁶³⁾ | 740 | 1 | ○ | ○ | ○ | ○ | - | - |
| 650230 | Alde Warmwasserheizung, 230 V / Gasbetrieb mit Booster Fahrerhaus ⁶³⁾ | 3.400 | 45 | ● | ● | ● | ● | X | X |
| 650240 | Alde Wärmetauscher (Nutzung Motorwärme) | 1.180 | 13 | ● | ● | ● | ● | ○ | ○ |
| 650260 | Dachklimaanlage Truma Aventa Comfort ^{12) 14)} | 2.710 | 31 | ○ | ○ | ○ | ○ | ○ | ○ |
| Multimedia | | | | | | | | | |
| 710029 | Mediacenter Pioneer 9" inkl. Navi, Reisemobil-Routenführung, DAB+ ¹⁹⁾ | 1.560 | - | ○ | ○ | ○ | ○ | ○ | ○ |
| 710180 | Rückfahrkamerasystem mit Doppellinse, Shutter inkl. 7" Farbmonitor ⁸³⁾ | 1.840 | 7 | ○ | ○ | ○ | ○ | ○ | ○ |
| 710503 | TV-Auszugssystem in Seitensitzbank ³⁶⁾ | 710 | 5 | ● | ● | ● | ● | - | - |
| 710548 | Smart-LED-TV 32" für TV-Auszugssystem ³⁹⁾ | 1.980 | 10 | ● | ● | ● | ● | - | - |
| 710505 | Smart-LED-TV 40" inkl. elektrischem Auszugssystem ³⁹⁾ | 3.070 | 18 | - | - | - | - | ● | ● |
| 910460 | Zusätzlicher TV-Anschluss im Schlafraum ^{25) 36)} | 340 | 3,5 | ● | ● | - | ● | ● | - |
| 710481 | TV-Schrank im Schlafraum mit TV-Auszugssystem und Anschluss-Set ³⁶⁾ | 920 | 12 | ● | ● | - | - | ● | - |
| 710477 | TV-Anschlussvorbereitung Schlafraum inkl. Kabelset und Abdeckblende | 290 | 3 | - | - | ● | - | - | ● |
| 710470 | Smart-LED-TV 24" für TV-Schrank Schlafraum bzw. Waschräumrückwand ^{23) 25) 39) 87)} | 1.460 | 10 | ● | ● | - | ● | ● | - |
| 710478 | Smart-LED-TV 24" Schlafraum inkl. TV-Halter, Kontaktschalter Strom, TV-Signal ^{23) 39) 86)} | 1.950 | 10 | - | - | ● | - | - | ● |
| 710575 | Service-Kamera am Ablaufrohr Abwassertank ⁸⁵⁾ | 570 | 0,5 | ○ | ○ | ○ | ○ | ○ | ○ |

chic c-line

| Artikel-Nr. | | € inkl. 19% MwSt. | kg | I 4.9 LE | I 4.9 LE L | I 5.0 QB | I 5.0 QB L | I 5.9 XL LE | I 6.2 XL QB |
|-----------------------|--|-------------------|----|----------|------------|----------|------------|-------------|-------------|
| Sat-Anlagen | | | | | | | | | |
| 750041 | Sat-Anlage Teleco Flatsat Classic 85 mit CI-Slot ^{12) 23)} | 3.450 | 28 | ○ | ○ | ○ | ○ | ○ | ○ |
| 750046 | Sat-Anlage Teleco Flatsat Easy Skew Smart 90 / Twin LNB für zweiten TV ^{12) 23)} | 3.810 | 30 | ○ | ○ | ○ | ○ | ○ | ○ |
| Interieur | | | | | | | | | |
| 810026 | Stilwelt linea progressiva (nicht superior) ⁷⁸⁾ | 870 | - | ○ | ○ | ○ | ○ | ○ | ○ |
| 810100 | Teppichboden für Wohnraum | 370 | 6 | ○ | ○ | ○ | ○ | ○ | ○ |
| 810120 | Teppichboden für Fahrerhausbereich | 190 | 1 | ○ | ○ | ○ | ○ | ○ | ○ |
| 810465 | „Sky Dream Comfort“ Fahrerhaus inkl. zwei Panorama-Dachfenster (anstelle Hubbett) ⁷⁶⁾ | 2.290 | 10 | ○ | ○ | ○ | ○ | ○ | ○ |
| 810340 | Hubbett mit Unterfederungssystem Carawinx anstelle Lattenrost | 520 | 5 | ○ | ○ | ○ | ○ | ○ | ○ |
| 810580 | Wohnsitzgruppe umbaubar zur Schlafmöglichkeit ⁶⁹⁾ | 590 | 10 | ○ | ○ | ○ | ○ | ○ | ○ |
| 810684 | Wohnsitzgruppe mit verkürztem L-Schenkel für breiteren Durchgang | 320 | - | ○ | ○ | ○ | ○ | - | - |
| 810680 | 5. Sitzplatz in Seitensitzbank mit 3-Punkt-Gurt ⁵⁾ | 1.030 | 10 | ○ | ○ | ○ | ○ | ○ | ○ |
| Wohnraumstoffe | | | | | | | | | |
| 850600 | Barcelona- Antara-Stoff-Kombination | Serie | - | X | X | X | X | X | X |
| 850610 | Venezia- Antara-Stoff-Kombination | Serie | - | X | X | X | X | X | X |
| 850700 | Malaga- Textilleder-Stoff-Kombination | 420 | 3 | ○ | ○ | ○ | ○ | ○ | ○ |
| 850640 | Davos- Textilleder-Stoff-Kombination | 420 | 3 | ○ | ○ | ○ | ○ | ○ | ○ |
| 850710 | Teilleder Elfenbein- Leder-Stoff-Kombination | 1.490 | 7 | ○ | ○ | ○ | ○ | ○ | ○ |
| 850720 | Teilleder Macchiato- Leder-Stoff-Kombination | 1.490 | 7 | ○ | ○ | ○ | ○ | ○ | ○ |
| 850670 | Teilleder Elfenbein Supreme- Leder-Stoff-Kombination | 2.300 | 7 | ○ | ○ | ○ | ○ | ○ | ○ |
| 850680 | Teilleder Sand Supreme- Leder-Stoff-Kombination | 2.300 | 7 | ○ | ○ | ○ | ○ | ○ | ○ |
| 850690 | Leder Elfenbein | 3.680 | 10 | ○ | ○ | ○ | ○ | ○ | ○ |
| 850730 | Leder Sand | 3.680 | 10 | ○ | ○ | ○ | ○ | ○ | ○ |
| 850740 | Leder Macchiato | 3.680 | 10 | ○ | ○ | ○ | ○ | ○ | ○ |
| 850501 | Schlafwelt & Deko-Set: Dekokissen, Wohndecke, Spannbettlaken-Set ²⁶⁾ | 410 | 7 | ○ | ○ | ○ | ○ | ○ | ○ |

Die Krönung der Carthago Liner-Klasse:

Mehr Komfort, mehr Autarkie, mehr Unabhängigkeit

Exklusives Außendesign:



- Carthago Full-LED-Frontscheinwerfer
- Modernes GFK-Busheck
- Carthago Rückleuchten mit LED-Lauflichtblinker

Wohnraumkonzept:



- Two-level Raumkonzept mit Stehhöhe im Wohnbereich von 2,11 m
- Großzügige und komfortable Rundsitze-Gruppe für bis zu 6 Personen

Doppelboden-Keller mit riesigem, beheiztem Stauraum:



- Nutzhöhe bis zu 70 cm
- Außenzugang über mehrere große Klappen. Innenzugang über Sitzbankdeckel der Rundsitze-Gruppe, aufschwenkbare Seitensitzbank sowie Wohnraumbodenklappen
- Großer, zentraler Durchladeraum (Innenhöhe 22 cm) mit tief abgesenktem Stauraumkeller (Nutzhöhe 46 cm), bequem beladbar auch durch die XL-Aufbautür über große, aufstellbare Wohnraumbodenklappen
- Gesamter Doppelboden-Keller beheizt mit Klimagespeicherfunktion

Maximale Autarkie:



- 235-l-Frischwasser / 185-l-Abwasser
- 2 x 80 Ah Batterien (erweiterbar auf 3 x 80 Ah oder 2 x 150 Ah LI-Batterien)
- Alde Warmwasser-Heiztechnik

AL-KO-Tiefrahmen Carthago spezial:



- Fiat Ducato AL-KO Einzelachser bis 4,8 t, Doppelachser bis 5,5 t zulässiges Gesamtgewicht



Mercedes-Benz
AL-KO

- Mercedes-Benz AL-KO Einzelachser bis 4,5 t, Doppelachser bis 5,5 t zulässiges Gesamtgewicht

III Basisfahrzeug

- Carthago Full-LED-Frontscheinwerfer (Abblend- und Fernlicht) inklusive LED-Tagfahrlicht
- Nebelscheinwerfer
- Airbag Fahrer / Beifahrer¹¹⁾
- Schmutzfänger an Vorder- und Hinterachse
- Pannenset Fix & Go
- 16 Zoll Stahlfelgen

Fiat Ducato mit AL-KO-Tiefrahmen Carthago spezial

- Motor: Diesel 2,2 l Multijet 3 mit AdBlue (19 l), 180 PS / 132 kW, 4 Zylinder, 380 Nm, Euro 6d Final, 6-Ganggetriebe, Frontantrieb
- Kraftstofftank 90 l
- Verstärkte Vorderachsfeder mit Achslasterhöhung auf 2,3 t
- Start-Stopp-System
- Seitenwindassistent (Modelle Einzelachser), Tempomat, ABS, ESP, ASR, elektronische Wegfahrsperrung, Hillholder, Hill Descent Control, Traction Plus, Stabilitätskontrolle für Anhänger, Kollisions-Brems-system⁶⁵⁾
- Klimaanlage manuell
- Handschuhfach
- Radzierblenden mit Carthago Schriftzug

Mercedes-Benz Sprinter mit AL-KO-Tiefrahmen Carthago spezial

- Motor: Diesel 2,0 l mit AdBlue (22 l), 150 PS / 110 kW, 4 Zylinder, 330 Nm, Euro VI E, 6-Ganggetriebe, Frontantrieb
- Kraftstofftank 65 l
- Verstärkte Vorderachse mit Achslasterhöhung auf 2,1 t
- Keyless Start inklusive Start/Stopp-Taste
- Seitenwindassistent (Modelle Einzelachser), Berganfahrhilfe, ABS, ASR, EBV, ESP
- Cupholder Fahrer- und Beifahrer, Handschuhfach Beifahrerseite
- Klappdeckel für Ablagefach
- Automatische Fahrlichtsteuerung
- Mercedes-Benz Notrufsystem, Pannensmanagement
- Vlies-Batterie 12 V / 92 Ah
- Spurverbreiterung Vorderachse
- Vorbereitung (Kabelsatz) für Zentralverriegelung Aufbautür
- Warmluftzusatzheizung elektrisch im Fahrerhaus
- Radzierblenden original Mercedes-Benz

III Karosseriebau der Liner-Premiumklasse

- 10 Jahre Dichtigkeitsgarantie
- Holzfremder Karosseriebau mit GFK-Dach- und Bodenbelag
- Dach-Wandverbindung über Dachrundung und Tragholme
- Dachsystemschiene seitlich mit Regenwasserableitung
- Seiten- und Heckwand mit Aluminium auf Außen- und Innenseite
- RTM-Hartschaum-Isolierkern in Dach, Boden und Seitenwand
- Boden-Seitenwandverbindung über vollflächig verklebte Aluminium-Tragholme mit zusätzlichem Kältestopp
- Gesamtwand- und Dachstärke 38 mm
- Karosserie mit geprüfem Blitzschutz / Faraday-Käfig
- Außenklappen aus original Seitenwandmaterial „Carthago Isoplus“
- Klappendichtung innen- und außenliegend, äußere Dichtung als Schwallwasserschutz
- Außenklappen und Aufbautür mit innenliegenden Scharnieren
- Tankdeckel Kraftstoff flächenbündig in Seitenwand eingelassen
- Seitenschürzen segmentiert aus Aluminium-Profil
- GFK-Busheck doppelschalig isoliert, separate Heckstoßstange
- Carthago Rückleuchten mit LED-Lauflichtblinker
- Aufbaufenster Seitz de Luxe, kältebrückenfreier Doppelrahmen mit Isolierverglasung und planer Außenscheibe, Fliegengitterrolle und Verdunklungsplissee
- LED-Außenleuchte über Aufbautür mit Regenabtropfkante
- Einstiegsstufe Aufbautür elektrisch ausfahrbar inklusive Warnsummer

Fahrerhaus

- Armaturenbrett nach vorn tief abgesenkt (Fahrbahnsichtkontakt Fiat 2,77 m, Mercedes-Benz 3,77 m)
- Extrahohe und nach unten gezogene Panoramafrontscheibe
- Design-Bugmaske „exklusive“ mit Schwarzfeld über Frontscheibe
- Motorhauben-Design „Liner“- optische Frontscheibenverlängerung
- Verdunklungsplissee hinter Seitenscheiben (seitlich bedienbar)
- Frontmaske in GFK, zweischalig isoliert
- Fahrerhaussitzposition nach außen versetzt: bessere Sicht und mehr Durchgangsbreite in das Fahrerhaus
- Fahrerhaustür mit Sicherheitsdoppelverriegelung, elektrisch bedienbarem Fensterheber, Regenrinne
- Schallsicherungsmaßnahmen Motorraum
- Fahrer- und Beifahrerkomfortsitze Aguti „Roadliner“ mit Carthago Label, in Wohnraumstoff, drehbar, mit integrierten Sicherheitsgurten und gepolsterten Armlehnen
- Armaturenbrett mit beleuchteten Formteil, praktischem Sideboard sowie Vorbereitung für integrierten Rückfahrkamera- und Trinkflaschenhalter
- Dachstauschränke rundumlaufend anstelle Hubbett (Mercedes-Benz Einzelachser)
- Hubbettunterverkleidung beledert, LED-Lichtspots und seitlichen Staufächern
- Stehhöhe unter dem Hubbett bis zu 190 cm
- Sideboard auf Beifahrerseite mit zwei Heizkonvektoren und darüberliegendem Stauraum

Fahrerhaus-Thermokonzept

- Isolierdoppelverglasung Fahrerhaus: Seiten- und Türfenster
- Konvektorenpaket mit 2-Stufen-Gebläse (Booster) unter Fahrersitz (Fiat), bzw. im Sideboard (Mercedes-Benz) zur gezielten Beheizung des Fußraumes
- Elektrisches Hohlwaben-Isolier-Frontscheibenplissee mit individuell programmierbarer Privacy- und Sonnenblendenfunktion
- Armaturenbrettoberfläche gezielt beheizt für zusätzliche Erwärmung des Fahrerhausbereiches (Flächenheizungseffekt): integrierte Heizkonvektoren mit Zirkulationsleitblech (Doppel-Konvektoren auf Fahrer- und Beifahrerseite)
- Türeinstieg Fahrerhaus: gezielte Beheizung mit zusätzlichem Konvektor

Doppelboden-Keller

- Nutzhöhe bis zu 70 cm
- Beheizter und beleuchteter Durchladestauraum
- Außenzugang über mehrere große Klappen
- Innenzugang über Rundsitzgruppe mit Patentbeschlag, aufschwenkbare Seitensitzbank sowie über große Wohnraumbodenklappen
- Zentraler Durchladerraum (Innenhöhe 22 cm) mit abgesenktem Stauraumkeller (Nutzhöhe 46 cm)

Große Rollergarage

- Rollergarage belastbar bis 450 kg
- Große Garagenklappen Beifahrer- und Fahrerseite, mit Gasdruckdämpfen
- Garagenboden mit GFK auf Ober- und Unterseite, Antirutschbelag
- Rundum frostsicher isoliert und beheizt
- Verzurrsystem über Aluminium-Tragholm inklusive acht Verzurrösen
- Außen dusche in Rollergarage auf Beifahrerseite (warm / kalt)

Interieur

- Stilwelt linea chiara: Möbeldekor Noce Fino mit Dachschrankfronten in Hochglanz-Elfenbein

Wohnraum

- Wand- und Dachinnenseite mit Mikrofaser-Klimawandbelag
- Große vordere Rundsitzgruppe mit breiter Seitensitzbank
- Modelle XL: XL-Rundsitzgruppe mit langem Seitensofa inklusive ausziehbarer Liege- und Sitzfläche auf Beifahrerseite

- Panoramadachluke Heki III über Rundsitzgruppe mit LED-Lichtspots
- Wohnraumfenster oberhalb Seitensitzbank Beifahrerseite
- Luxus-Wohnraumtisch, zweifach verschiebbar (über Fußpedal)
- Ausdrehbarer Schuhschrank mit Aufnahmesystem im Sitzbanksockel, Verriegelung über elektr. Zentralverriegelung Küche
- Sitzpolster mit Mehrlagen-Premiumschaumkern und Rückenstützfunktion
- Doppelverbindungstechnik „Durafix“: Möbelteile verschraubt und verzapft
- Klappenschließer mit Softdämpfung
- Dekogardine abnehmbar, Raffrollosystem vertikal verstell- und fixierbar

Küche

- Komfort-Winkelküche mit ausziehbarem Küchentresen als Arbeitsplattenvergrößerung, leicht zugänglichem Stauraumvorrat, Flaschenaufnahme und zwei Abfallbehältern
- Küchenarbeitsoberfläche in Dekor Savannah mit Corian-Abtropfkante
- Arbeitsfläche unterleuchtet mit LED-Lichtband
- Küchenauszüge rollengelagert „easy glide“ mit Soft-Close-Einzug
- Elektrische Zentralverriegelung im Küchenbereich inklusive Bar- und Schuhschrank
- Separate Besteckschublade mit Einteilung
- 3-Flammen-Herd „Profi Gourmet“ mit geteilter Glasabdeckung für zusätzliche Abstellfläche mit robustem Gussrost und reinigungsfreundlichem Glasboden
- Edelstahl-Rundspüle in Arbeitsoberfläche eingelassen, mit multifunktionaler Spülenabdeckung inklusive Wandaufnahme zur Arbeitsflächenenerweiterung
- Design-Wasserarmatur aus Metall mit Ausziehbrause
- Küchenrückwand in Dekorglas Creme
- Kaffeemaschinenlift absenkbar aus Dachstauschrank
- Großer Kühlschrank mit beidseitiger Türöffnung, separatem Gefrierfach, automatischer Energiequellensuche 12 V / 230 V / Gasbetrieb
- Apothekerschrank ausziehbar, XL-Modelle raumhoch
- Elektrischer Dachhaubenlüfter

Bad & Umkleidezimmer

Umkleidezimmer & Raumentrennung

- Umkleidezimmer inkl. Dachluke Mini-Heki mit verschließbarer Raumentrenntür bzw. massive Holz-Schiebetür (Modelle XL) zum Wohnraum
- Massive Holz-Schiebetür vor dem Schlafzimmer (Modell 50 LE)
- Ausziehbare Fernsehwand und Raumteiler vor dem Schlafzimmer (Modelle 51 QB)
- Massive Holz-Schiebetür vor dem Schlafzimmer mit Ganzkörperspiegel (Modelle XL)
- Raumhoher Kleiderschrank mit zwei Kleiderstangen und einem Regalboden im Umkleidezimmer integriert (Modelle 50 LE, Modelle XL)

Raumbad mit separatem Duschaum (Modelle 50 LE, 51 QB)

- Duscheinlage wasserfest in Wohnraumbodendesign
- Regendusche mit Dachhaube, Stehhöhe 1,98 m
- Duschwanne und Duschecksäule in dunkler Granitoptik, Duschwände in Marmor Design inkl. Kleiderhaken
- Handbrause höhenverstellbar an Chromstange (Modell 50 LE)
- Waschtischunterschrank mit Toilettenpapierhalter, Spiegelstauschrank
- Raumbadtür mit 3-fach-Funktion (Waschraum-Doppeltür für Toilettenraum und Raumentrennung Wohnraum)

XL-Badezimmer mit XL-Raumkonzept (Modelle 61 XL LE, 64 XL QB)

- Offener Waschbereich und Designer-Waschbecken
- Dachluke Mini-Heki
- XL-Runddusche mit wasserfester Duscheinlage in Wohnraumbodendesign und ebenem Duscheinstieg „one-level“
- Regendusche mit Dachhaube inklusive Verdunklungsplissee
- Handbrause höhenverstellbar an Chromstange

- Duschwanne und Duschecksäule in dunkler Granitoptik, Duschwände in Marmor Design inkl. Kleiderhaken
- Additive Warmwasser-Fußbodenheizung: zusätzliche Heizschlangen im Doppelboden-Bereich Badezimmer
- Dachluke Mikro-Heki im Toilettenraum
- Separater Toilettenraum mit Seitenfenster, Handtuchwärmer sowie Fußraumerweiterung

Schlafen

Hubbett über Fahrerhausbereich (nicht Mercedes-Benz Einzelachse)

- Lattenrost und Qualitäts-Matratze
- Extratiefe Absenkung des Bettes: Aufstieg über Seitensitz
- Wackelfreie Auflage in Schlafposition, Buchablage und LED-Lichtspots
- Trennvorhang vor Hubbett zum Wohnraum
- Dachluke Mini-Heki

Festbetten im Heck

- Medizinisch empfohlenes, punktelastisches Schlafsystem Carawinx, beheizt und unterlüftet
- 7-Zonen-Qualitäts-Kaltschaummatratze
- Dachluke Mini-Heki
- Aufstellbares Kopfteil

Längseinzelbetten

- Komfort-Einstiegstreppe ausziehbar mit zusätzlichem Stauraum inklusive Liegenflächeerweiterung
- Integrierter TV-Schrank im Schlafzimmer mit Fachboden
- Kleiderschränke unter den Betten in den Doppelboden-Keller abgesenkt, mit Liftfunktion und geteilter Matratze
- Rundumlaufende Dachstauschränke

Bordtechnik

Wasser

- Frisch- und Abwassertank im beheizten Doppelboden-Keller, Reinigungsöffnung über Wohnraumbodenklappen bzw. Rollergarage (modellabhängig)
- Kugel-Ablasshähne frostsicher im Doppelboden-Keller positioniert (Wasserablasszentrale)
- Wartungsarmes Druckwasserpumpensystem
- Abwasserschlauch-Set mit Bajonettanschluss

Gas

- Außenliegender, niedrig positionierter Gasflaschenkasten
- Aufnahme 2 x 11 kg Gasflaschen
- Gasabsperrhähne im Küchenbereich

Elektrik

- Elektrozentrale gut zugänglich in Rollergarage inklusive Ladegerät / Sicherungen / FI-Schutzautomat, Ladeautomatik 22 A, elektronische Regelung, Abschaltautomatik bei Unterspannung, inklusive Ladefunktion Startbatterie
- Batteriezentrale beheizt, 2 x 80 Ah Gel-Batterien im Doppelboden-Keller, Zugang aus Rollergarage (Modelle Einzelachser Fiat durch Doppelbodenstauraum Beifahrerseite), Stromhauptschalter
- Multifunktions-Panel hinter Technikblende über Eingangstür
- 230 V Steckdose im Sitzgruppenbereich, Eingangsbereich, Küche, Bad, Rollergarage
- 12 V Steckdose im Fahrerhaus (Fiat: 2 x, Mercedes-Benz: 1 x), Rollergarage
- USB Steckdose im Fahrerhaus (Fiat: 2 x, Mercedes-Benz: 1 x)

Innovatives Lichtkonzept

- Beleuchtungssystem mit zahlreichen LED-Lichtspots im Fahrerhaus, Wohn- und Umkleidezimmer stufenlos dimmbar
- Deckenbaldachine mit zusätzlichen LED-Lichtspots und indirekter LED-Beleuchtung

- LED-Akzentlicht mit Hinterleuchtung im Eingangsbereich
- LED-Akzentlicht im Küchenbereich / Sitzbanksockel
- LED-Akzentlicht mit Hinterleuchtung in Badrundwand
- Nachtbeleuchtung am Fußboden mit LED-Spots, schaltbar vom Eingangs- und Schlafbereich
- Wohnraumstufe zum Umkleidezimmer mit eingelassener Flächenbeleuchtung

TV

- TV-Auszugssystem „Quick up“ in Rückenlehne Seitensitzbank für 32", Anschlussvorbereitung für 32"/40" Smart-LED-TV

Alde Warmwasser-Heiztechnik

- Alde Warmwasserheizung (XL-Modelle mit separatem Heizkreislauf), Betrieb 230 V Strom oder Gas, inklusive 230 V Heizpatrone, Warmwasserboiler, Entlüftungsventile, zahlreiche Heizkonvektoren in Fahrerhaus, Armaturenbrett, Wohnraum, Doppelboden und Rollergarage
- Fußbodenheizungseffekt durch beheizten Klimaspeicher-Doppelboden-Keller
- Additive Warmwasser-Fußbodenheizung: zusätzliche Heizschlangen im Doppelbodenbereich XL-Badezimmer
- Armaturenbrett gezielt beheizt zur zusätzlichen Erwärmung des Fahrerhausbereiches: isolierte Sandwichfläche unter Armaturenbrett mit Warmwasser-Heizschlangen für Flächenheizung
Booster: Konvektorenpaket mit 2-Stufen-Gebläse unter Fahrersitz, Zusatzkonvektor im Türeinstieg

! Wir empfehlen Ihnen, bei Ihrem Handelspartner den zum Zeitpunkt des Vertragsabschlusses geltenden Preis zu erfragen! ¹⁰⁵⁾

 Fiat Modelle:
Motor 180 PS in Serie

 Bitte lesen Sie sich die rechtlichen Hinweise zu gewichtsbezogenen Angaben auf den Seiten 3-6 vor Vertragsabschluss aufmerksam durch!

 Alternativ können Sie den QR-Code abschnappen und erhalten ebenfalls alle wichtigen Hinweise rund um das Thema Gewicht!

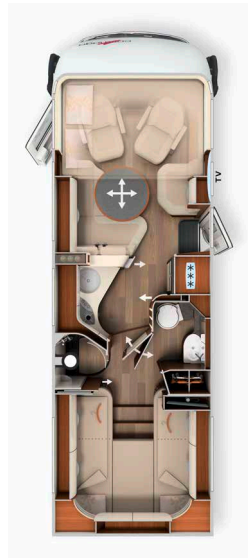

| Basisfahrzeug | I 50 LE | | I 50 LE DA | |
|--|--------------------------------|--------------------------------|--------------------------------|--------------------------------|
| | Fiat Ducato | Mercedes-Benz Sprinter | Fiat Ducato | Mercedes-Benz Sprinter |
| Serienfahrgestell | AL-KO-Tiefrahmen 40 heavy | AL-KO-Tiefrahmen 415 CDI | AL-KO-Tiefrahmen DA 40 heavy | AL-KO-Tiefrahmen DA 415 CDI |
| Basismotorisierung | Diesel 2,2 l (180 PS / 132 kW) | Diesel 2,0 l (150 PS / 110 kW) | Diesel 2,2 l (180 PS / 132 kW) | Diesel 2,0 l (150 PS / 110 kW) |
| Länge / Breite / Höhe (mm) ^{1) 2) 3)} | 7890 / 2270 / 3080 | 8050 / 2270 / 3120 | 7890 / 2270 / 3090 | 8050 / 2270 / 3120 |
| Radstand (mm) | 4543 | 4643 | 3820 / 800 | 3920 / 800 |
| Doppelbodenhöhe / Doppelboden-Kellerstauraum (mm) | 220 / 460 | | 220 / 460 | |
| Stehhöhe im Wohnraum / Umkleide- / Schlafraum (mm) | 2110 / 1980 | | 2110 / 1980 | |
| Heckgarage Innenhöhe (mm) | 1320 | | 1320 | |
| Türbreite /-höhe Heckgarage Beifahrerseite (mm) | 1150 x 1280 | | 1150 x 1280 | |
| Türbreite /-höhe Heckgarage Fahrerseite (mm) | 1150 x 1280 | | 1150 x 1280 | |
| Techn. zul. Gesamtmasse (kg) ⁹⁾ | 4.500 / 4.800 ¹ | 4.500 | 5.000 / 5.500 ¹ | |
| Masse in fahrbereitem Zustand (kg) ⁶⁾ | 3.885 (3.691-4.079) | 3.955 (3.757-4.153) | 4.006 (3.806-4.206) | 4.096 (3.891-4.301) |
| Herstellerseitig festgelegte max. Masse für Zusatzausrüstung in Serie (kg) ⁷⁾ | 252 | 266 | 631 | 539 |
| Anhängelast max. (kg) ¹⁰⁾ | 1.800 | 2.000 | 1.800 | 1.600 |
| Max. Anzahl Sitzplätze im Fahrbetrieb mit 3-Punkt-Gurt (Serie / Option) ⁵⁾ | 4 / 5 ¹⁵⁾ | 3 ⁹³⁾ | 4 / 5 ¹⁵⁾ | |
| Schlafplätze (Serie / Option) | 4 / 5 | 2 / 3 | 4 / 5 | |
| Maße Heckbett (mm) | 2010 / 2030 x 850 | | 2010 / 2070 x 850 | |
| Maße Hubbett (mm) | 1950 x 1600 | - | 1950 x 1600 | |
| Maße Bettumbau / Sitzgruppe (mm) * | 1930 x 1290 / 845 | | 1930 x 1290 / 845 | |
| Kühlschrank Volumen / davon Frosterfach (l) | 153 / 29 | | 153 / 29 | |
| Heizungssystem | Alde WW | | Alde WW | |
| Frischwasservolumen (l) ⁵²⁾ | 235 | | 235 | |
| Frischwasservolumen bei Fahrbefüllung (l) | 50 | | 50 | |
| Abwasservolumen (l) | 185 | | 185 | |
| Batteriekapazität (Ah) | 2 x 80 | | 2 x 80 | |
| Steckdosen 230 V / 12 V / USB | 5 / 3 / 2 | 5 / 2 / 1 | 5 / 3 / 2 | 5 / 2 / 1 |
| Artikel-Nr. | 132138 | 132438 | 132148 | 132448 |
| Listenpreis inkl. 19 % MwSt. (€) inkl. Zulassungsunterlagen | 174.620 | 173.590 | 180.640 | 180.670 |

¹ Option mit max. Auflastung
* i.V.m. Sonderausstattung

²⁾ Die Fahrzeug-Gesamtbreite entspricht dem Maß von Außenwand zu Außenwand gemessen (Radläufe seitlich ca.: + 70 mm).

! Wir empfehlen Ihnen, bei Ihrem Handelspartner den zum Zeitpunkt des Vertragsabschlusses geltenden Preis zu erfragen! ¹⁰⁵⁾

Fiat Modelle:
Motor 180 PS in Serie

⚖ Bitte lesen Sie sich die rechtlichen Hinweise zu gewichtsbezogenen Angaben auf den Seiten 3-6 vor Vertragsabschluss aufmerksam durch!

QR-Code Alternativ können Sie den QR-Code abschnappen und erhalten ebenfalls alle wichtigen Hinweise rund um das Thema Gewicht!

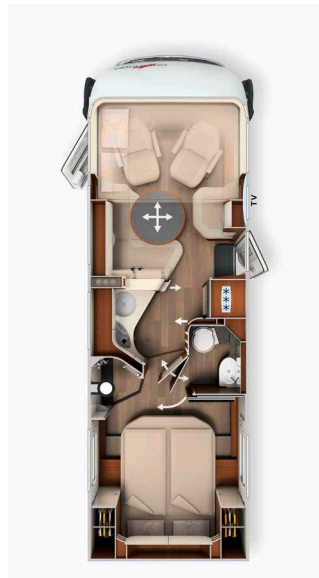

| Basisfahrzeug | I 51 QB | | I 51 QB DA | |
|--|--------------------------------|--------------------------------|--------------------------------|--------------------------------|
| | Fiat Ducato | Mercedes-Benz Sprinter | Fiat Ducato | Mercedes-Benz Sprinter |
| Serienfahrgestell | AL-KO-Tiefrahmen 40 heavy | AL-KO-Tiefrahmen 415 CDI | AL-KO-Tiefrahmen DA 40 heavy | AL-KO-Tiefrahmen DA 415 CDI |
| Basismotorisierung | Diesel 2,2 l (180 PS / 132 kW) | Diesel 2,0 l (150 PS / 110 kW) | Diesel 2,2 l (180 PS / 132 kW) | Diesel 2,0 l (150 PS / 110 kW) |
| Länge / Breite / Höhe (mm) ^{1) 2) 3)} | 7910 / 2270 / 3080 | 8070 / 2270 / 3120 | 7910 / 2270 / 3090 | 8070 / 2270 / 3120 |
| Radstand (mm) | 4543 | 4643 | 3820 / 800 | 3920 / 800 |
| Doppelbodenhöhe / Doppelboden-Kellerstauraum (mm) | 220 / 460 | | 220 / 460 | |
| Stehhöhe im Wohnraum / Umkleide- / Schlafraum (mm) | 2110 / 1980 | | 2110 / 1980 | |
| Heckgarage Innenhöhe (mm) | 1120 / 1240* | | 1120 / 1240* | |
| Türbreite /-höhe Heckgarage Beifahrerseite (mm) | 1150 x 1080 | | 1150 x 1080 | |
| Türbreite /-höhe Heckgarage Fahrerseite (mm) | 1150 x 1080 | | 1150 x 1080 | |
| Techn. zul. Gesamtmasse (kg) ⁹⁾ | 4.500 / 4.800 ¹⁾ | 4.500 | 5.000 / 5.500 ¹⁾ | |
| Masse in fahrbereitem Zustand (kg) ⁶⁾ | 3.865 (3.672-4.058) | 3.935 (3.738-4.132) | 3.986 (3.787-4.185) | 4.036 (3.834-4.238) |
| Herstellerseitig festgelegte max. Masse für Zusatzausrüstung in Serie (kg) ⁷⁾ | 272 | 286 | 651 | 599 |
| Anhängelast max. (kg) ¹⁰⁾ | 1.800 | 2.000 | 1.800 | 1.600 |
| Max. Anzahl Sitzplätze im Fahrbetrieb mit 3-Punkt-Gurt (Serie / Option) ⁵⁾ | 4 / 5 ¹⁵⁾ | 3 ⁹³⁾ | 4 / 5 ¹⁵⁾ | |
| Schlafplätze (Serie / Option) | 4 / 5 | 2 / 3 | 4 / 5 | |
| Maße Heckbett (mm) | 2000 x 1450 | | 2000 x 1450 | |
| Maße Hubbett (mm) | 1950 x 1600 | - | 1950 x 1600 | |
| Maße Bettumbau / Sitzgruppe (mm) * | 1930 x 1290 / 845 | | 1930 x 1290 / 845 | |
| Kühlschrank Volumen / davon Frosterfach (l) | 153 / 29 | | 153 / 29 | |
| Heizungssystem | Alde WW | | Alde WW | |
| Frischwasservolumen (l) ⁵²⁾ | 235 | | 235 | |
| Frischwasservolumen bei Fahrbefüllung (l) | 50 | | 50 | |
| Abwasservolumen (l) | 185 | | 185 | |
| Batteriekapazität (Ah) | 2 x 80 | | 2 x 80 | |
| Steckdosen 230 V / 12 V / USB | 5 / 3 / 2 | 5 / 2 / 1 | 5 / 3 / 2 | 5 / 2 / 1 |
| Artikel-Nr. | 132178 | 132478 | 132188 | 132488 |
| Listenpreis inkl. 19 % MwSt. (€) inkl. Zulassungsunterlagen | 175.770 | 174.740 | 181.790 | 181.820 |

! Wir empfehlen Ihnen, bei Ihrem Handelspartner den zum Zeitpunkt des Vertragsabschlusses geltenden Preis zu erfragen! ¹⁰⁵⁾

 Fiat Modelle:
Motor 180 PS in Serie

 Bitte lesen Sie sich die rechtlichen Hinweise zu gewichtsbezogenen Angaben auf den Seiten 3-6 vor Vertragsabschluss aufmerksam durch!

 Alternativ können Sie den QR-Code abschnappen und erhalten ebenfalls alle wichtigen Hinweise rund um das Thema Gewicht!



| Basisfahrzeug | I 61 XL LE | | I 64 XL QB | |
|--|--------------------------------|--------------------------------|--------------------------------|--------------------------------|
| | Fiat Ducato | Mercedes-Benz Sprinter | Fiat Ducato | Mercedes-Benz Sprinter |
| Serienfahrgestell | AL-KO-Tiefrahmen DA 40 heavy | AL-KO-Tiefrahmen DA 415 CDI | AL-KO-Tiefrahmen DA 40 heavy | AL-KO-Tiefrahmen DA 415 CDI |
| Basismotorisierung | Diesel 2,2 l (180 PS / 132 kW) | Diesel 2,0 l (150 PS / 110 kW) | Diesel 2,2 l (180 PS / 132 kW) | Diesel 2,0 l (150 PS / 110 kW) |
| Länge / Breite / Höhe (mm) ^{1) 2) 3)} | 8590 / 2270 / 3090 | 8740 / 2270 / 3120 | 8840 / 2270 / 3090 | 8990 / 2270 / 3120 |
| Radstand (mm) | 4240 / 800 | 4340 / 800 | 4240 / 800 | 4340 / 800 |
| Doppelbodenhöhe / Doppelboden-Kellerstauraum (mm) | 220 / 460 | | 220 / 460 | |
| Stehhöhe im Wohnraum / Umkleide- / Schlafraum (mm) | 2110 / 1980 | | 2110 / 1980 | |
| Heckgarage Innenhöhe (mm) | 1320 | | 1120 / 1240* | |
| Türbreite /-höhe Heckgarage Beifahrerseite (mm) | 1110 x 1280 | | 1150 x 1080 | |
| Türbreite /-höhe Heckgarage Fahrerseite (mm) | 1110 x 1280 | | 1150 x 1080 | |
| Techn. zul. Gesamtmasse (kg) ⁹⁾ | 5.000 / 5.500 ¹ | | 5.000 / 5.500 ¹ | |
| Masse in fahrbereitem Zustand (kg) ⁶⁾ | 4.216 (4.005-4.427) | 4.286 (4.072-4.500) | 4.236 (4.024-4.448) | 4.296 (4.081-4.511) |
| Herstellerseitig festgelegte max. Masse für Zusatzausrüstung in Serie (kg) ⁷⁾ | 412 | 341 | 390 | 328 |
| Anhängelast max. (kg) ¹⁰⁾ | 1.800 | 1.600 | 1.800 | 1.600 |
| Max. Anzahl Sitzplätze im Fahrbetrieb mit 3-Punkt-Gurt (Serie / Option) ⁵⁾ | 4 / 5 ¹⁵⁾ | | 4 / 5 ¹⁵⁾ | |
| Schlafplätze (Serie / Option) | 4 / 5 | | 4 / 5 | |
| Maße Heckbett (mm) | 2000 / 2000 x 850 | | 2000 x 1450 | |
| Maße Hubbett (mm) | 1950 x 1600 | | 1950 x 1600 | |
| Maße Bettumbau / Sitzgruppe (mm) * | 1940 x 1480 / 845 | | 1940 x 1480 / 845 | |
| Kühlschrank Volumen / davon Frosterfach (l) | 153 / 29 | | 153 / 29 | |
| Heizungssystem | Alde WW | | Alde WW | |
| Frischwasservolumen (l) ⁵²⁾ | 235 | | 235 | |
| Frischwasservolumen bei Fahrbefüllung (l) | 50 | | 50 | |
| Abwasservolumen (l) | 185 | | 185 | |
| Batteriekapazität (Ah) | 2 x 80 | | 2 x 80 | |
| Steckdosen 230 V / 12 V / USB | 5 / 3 / 2 | | 5 / 3 / 2 | |
| Artikel-Nr. | 132212 | 132412 | 132222 | 132422 |
| Listenpreis inkl. 19 % MwSt. (€) inkl. Zulassungsunterlagen | 189.600 | 189.580 | 190.210 | 190.190 |

¹ Option mit max. Auflastung
* Option Pedelec-Rollgarage
** i.V.m. Sonderausstattung

²⁾ Die Fahrzeug-Gesamtbreite entspricht dem Maß von Außenwand zu Außenwand gemessen (Radläufe seitlich ca.: + 70 mm).

| Art. Nr. | | 216080 | 212085 | 212086 |
|--|----------------------|--------------|-----------------|-----------------|
| Super-Paket | Gewicht | Fiat | MB Einzelachser | MB Doppelachser |
| | kg | EUR | EUR | EUR |
| Chassis-Optionen | | | | |
| Klimaautomatik Fahrerhaus ³³⁾ | | 540 | - | - |
| Vollautomatische Klimaanlage THERMOTRONIC ³³⁾ | | - | 3.530 | 3.530 |
| Tempomat | | Serie | 520 | 520 |
| Ladebooster ⁴⁷⁾ | | 210 | 210 | 210 |
| Automatikgetriebe 9G-TRONIC inkl. Hold-Funktion | | - | - | 3.490 |
| Kraftstofftank 92 Liter | | - | 460 | 460 |
| Lederlenkrad mit Option Multifunktionstasten (bei Schaltgetriebe inkl. Leder-Schalthebel) | | - | 430 | 430 |
| Kombiinstrument mit Farbdisplay | | - | 540 | 540 |
| Regensensor | | - | 230 | 230 |
| Elektrische Feststellbremse | | - | 570 | 570 |
| Fahrerhauskomfortsitze mit Neigungs- und Höhenverstellung (vorn / hinten) | | 580 | 580 | 580 |
| Armaturenbrettveredelung: Lüftungsgitter in Chrom | | 240 | - | - |
| Kurbel-Heckstützen zur Wankstabilisierung im Stand | | 440 | 440 | 440 |
| Aufbau-Optionen | | | | |
| Bussspiegel „Carthago best view“ mit Einstiegsbeleuchtung, elektr. verstell- und beheizbar | | 410 | 410 | 410 |
| XL-Aufbautür „Safetylux“ (B: 63 cm) mit Sicherheitsdoppelverriegelung und „coming home“ ¹⁷⁾ | | 1.720 | 1.720 | 1.720 |
| Zentralverriegelung für Fahrerhaus- und Aufbautür, Außen- u. Rollergerägenklappen ⁹⁸⁾ | | 1.150 | 1.150 | 1.150 |
| Rollergerägen-Upgrade mit Nadelfilz, Gepäcknetzen, Befestigungssystem | | 350 | 350 | 350 |
| SOG-Toilettenentlüftung über Dachkamin | | 370 | 370 | 370 |
| Alde Wärmetauscher (Nutzung Motorwärme) | | 1.180 | 1.180 | 1.180 |
| Truma DuoControl CS ⁷³⁾ | | 440 | 440 | 440 |
| Design-Barschrank mit Gläserhalter und Glas-Set über Küche ¹⁸⁾ | | 490 | 490 | 490 |
| Carthago 3er Schiffsuhrenset Nautic in der Hubbettunterseite integriert ⁵³⁾ | | 320 | 320 | 320 |
| Toilette Thetford C260 mit Keramikeinsatz ⁹²⁾ | | 230 | 230 | 230 |
| USB-Steckdose im Dachstauschrank über Heckbett | | 110 | 110 | 110 |
| Vorbereitung Solaranlage | | 240 | 240 | 240 |
| Vorbereitung Sat-Anlage | | 240 | 240 | 240 |
| Vorbereitung Rückfahrkamera (Einzellinse) | | 240 | 240 | 240 |
| Radio/Moniceiver Pioneer 6,8" inkl. DAB+, Radiovorb., Dachantenne, Lautsprecher (4 x) ^{54) 80) 88)} | | 1.100 | 1.100 | 1.100 |
| Rückfahrkamerasystem mit Einzellinse, inkl. 7" Farbmonitor seitlich im Armaturenbrett | | 1.150 | 1.150 | 1.150 |
| Gesamtpreis Einzeloptionen | | 11.750 | 17.250 | 20.740 |
| Paketpreis | 95 / 95 / 125 | 8.140 | 12.290 | 15.780 |
| Ihre Ersparnis | | 3.610 | 4.960 | 4.960 |
| 210330 AUFPREIS Mediacyber Pioneer 9" inkl. Navi, Reisemobil-Routenführung, DAB+ ¹⁹⁾ | - | 910 | - | - |
| 210300 AUFPREIS Rückfahrkamera mit Doppellinse anstelle Einzellinse ⁸³⁾ | 1 | 690 | 690 | 690 |
| 210335 AUFPREIS MBUX 10,2" Multimedia inkl. Navi und DAB+ ^{51)*} | 0,5 | - | 3.640 | 3.640 |

* MBUX 10,2" Multimedia bei Mercedes-Benz Modellen ab Januar 2024 verpflichtend

| Art. Nr. | | 216009 | |
|--|----------|--------------|---|
| Infotainment-Paket Fiat* | Gewicht | | |
| | kg | EUR | |
| Digitales Kombiinstrument mit Farbdisplay im Armaturenbrett ¹⁰⁴⁾ | | | ✓ |
| Lenkrad und Schaltknäuf in Leder inkl. Multifunktionstasten | | | ✓ |
| Multimediasystem Fiat 10,1" inkl. Navi, Reisemobil-Routenführung und DAB+ ⁵¹⁾ | | | ✓ |
| Paketpreis | 2 | 2.790 | |

* Das Multimediasystem Fiat 10,1" ersetzt das Radio / Moniceiver Pioneer 6,8" und wird preislich berücksichtigt. Infotainment-Paket Fiat nicht möglich i.V.m. Mediacyber Pioneer 9"

| Art. Nr. | | 212315 | 212316 |
|---|----------|--------------|--------------|
| Fahrassistenz-Paket Mercedes-Benz * 56) | Gewicht | Einzelachser | Doppelachser |
| | kg | EUR | EUR |
| Aktiver Abstandsassistent DISTRONIC | | ✓ | ✓ |
| Aktiver Bremsassistent | | ✓ | ✓ |
| Aktiver Aufmerksamkeitsassistent | | ✓ | ✓ |
| Reifendruckkontrollsystem | | ✓ | - |
| Paketpreis | 2 | 1.890 | 1.540 |

* Nur i.V.m. Multimedia MBUX 10,2" und Automatikgetriebe 9G-Tronic

| Art. Nr. | | 212500 | |
|--|----------|--------|--------------|
| Paket Aufbautür Luxus | Gewicht | | |
| | kg | | EUR |
| Elektrische Zuziehhilfe zum leisen Schließen | | | ✓ |
| Zusätzliche LED-Beleuchtung im Türfenster für Funktion „coming & leaving home“ | | | ✓ |
| Schlüsselloses Zugangssystem via RFID-Chip (2x) | | | ✓ |
| Elektrische Türöffnungsunterstützung von innen und außen | | | ✓ |
| Paketpreis | 2 | | 1.110 |

| Art. Nr. | | 210731 | |
|---|-----------|--------|--------------|
| Paket Küche / Kaffee | Gewicht | | |
| | kg | | EUR |
| Spannungswandler 12 V auf 230 V, 1.800 Watt, Netzvorrangschaltung | | | 1.950 |
| Kaffeekapselmaschine für Kaffeemaschinenlift mit Anschluss inkl. Kapselhalter und Tassen-Set ⁹⁶⁾ | | | 570 |
| Gesamtpreis Einzeloptionen | | | 2.520 |
| Paketpreis | 12 | | 2.180 |
| Ihre Ersparnis | | | 340 |

| Art. Nr. | | 210561 | 210563 |
|--|--------------|----------------------------|--------------------------|
| Sat- und TV-Paket | Gewicht | 32": (nicht Modelle XL) | 40": (nur Modelle XL) |
| | kg | EUR | EUR |
| Smart-LED-TV 32" ³⁹⁾ | | 1.980 | - |
| Elektrischer Auszug für Smart-LED-TV 40" | | - | 980 |
| Smart-LED-TV 40" ³⁹⁾ | | - | 2.090 |
| SAT-Anlage Teleco Flatsat Classic 85 mit CI-Slot ^{12) 23)} | | 3.450 | 3.450 |
| Gesamtpreis Einzeloptionen | | 5.430 | 6.520 |
| Paketpreis | 38/46 | 4.190 | 4.900 |
| Ihre Ersparnis | | 1.240 | 1.620 |
| 210213 AUFPREIS Sat-Anlage Teleco Flatsat Easy Skew Smart 90 / Twin LNB für zweiten TV ^{12) 23)} | 2 | 360 | 360 |
| 210217 AUFPREIS Sat-Anlage Oyster Vision 85 mit Skew / Twin LNB für zweiten TV ^{12) 23)} | 9 | 570 | 570 |

| Art. Nr. | | 210580 | 210584 |
|--|--------------|-----------------------------|-----------------------------|
| TV-Paket Schlafraum | Gewicht | Modelle: 50 LE, 61 XL LE | Modelle: 51 QB, 64 XL QB |
| | kg | EUR | EUR |
| Carthago TV-Auszugssystem für TV-Schrank im Schlafraum ³⁶⁾ | | 770 | - |
| Smart-LED-TV 24" Schlafraum ^{23) 39)} | | 1.460 | - |
| TV-Anschlussvorbereitung inkl. Kabel-Set im Baldachin und Abdeckblende | | - | 290 |
| Smart-LED-TV 24" Schlafraum inkl. TV-Halter, Kontaktschalter ^{23) 39) 86)} | | - | 1.950 |
| Gesamtpreis Einzeloptionen | | 2.230 | 2.240 |
| Paketpreis | 18/13 | 1.540 | 1.550 |
| Ihre Ersparnis | | 690 | 690 |
| 210212 AUFPREIS Sat-Anlage Teleco Flatsat Easy Skew Smart 90 / Twin LNB für zweiten TV ^{12) 23)} | 30 | 3.150 | 3.150 |
| 210216 AUFPREIS Sat-Anlage Oyster Vision 85 mit Skew und Twin LNB für zweiten TV ^{12) 23)} | 37 | 3.460 | 3.460 |

| Art. Nr. | | 210841 | 210842 |
|--|--------------|---------------------|-------------------|
| Klima-Summer-Paket | Gewicht | nicht Modelle XL | nur Modelle XL |
| | kg | EUR | EUR |
| Dachklimaanlage Truma Aventa comfort ¹²⁾ | | 2.710 | 2.710 |
| Elektrische Dachmarkise (230 V) Kassette Alu, Tuch grau, Länge: 5,5 m ⁴³⁾ | | 3.010 | - |
| Elektrische Dachmarkise (230 V) Kassette Alu, Tuch grau, Länge: 6,0 m ⁴³⁾ | | - | 3.330 |
| Gesamtpreis Einzeloptionen | | 5.720 | 6.040 |
| Paketpreis | 90/95 | 4.650 | 4.900 |
| Ihre Ersparnis | | 1.070 | 1.140 |

| Artikel-Nr. | | € inkl. 19 % MwSt. | kg | I 50 LE | I 50 LE DA | I 51 QB | I 51 QB DA | I 61 XL LE | I 64 XL QB |
|---|--|--------------------|-------|---------|------------|---------|------------|------------|------------|
| Fahrgestell Fiat Ducato | | | | | | | | | |
| 310026 | Motor 180 PS / 132 kW, Euro 6d Final, man. Schaltgetriebe ⁶⁷⁾ | Serie | - | X | X | X | X | X | X |
| 310027 | Motor 180 PS / 132 kW, Euro 6d Final, 9G-Wandlerautomatik ⁶⁷⁾ | 3.990 | -5 | ○ | ○ | ○ | ○ | ○ | ○ |
| 310041 | Motor 180 PS / 132 kW, Euro VI E (heavy duty), 9G-Wandlerautomatik ⁶⁷⁾ ** | 4.250 | -5 | - | ○ | - | ○ | ○ | ○ |
| 330340 | 16 Zoll Alufelgen Fiat | 890 | -8 | ○ | - | ○ | - | - | - |
| 330345 | 16 Zoll Alufelgen Fiat (Doppelachser) | 1.290 | -12,5 | - | ○ | - | ○ | ○ | ○ |
| 311816 | AL-KO „ACS“ High Performance Federbein Vorderachse | 940 | - | ○ | ○ | ○ | ○ | ○ | ○ |
| 212400 | Auflastung 4.500 kg auf 4.800 kg (inkl. AL-KO Air Premium X2 / Spezial-Alufelgen) ²⁸⁾ | 9.290 | 45 | ○ | - | ○ | - | - | - |
| 212405 | Auflastung 4.500 kg auf 4.800 kg (inkl. AL-KO Air Premium X4 / Spezial-Alufelgen) ²⁹⁾ | 17.490 | 50 | ○ | - | ○ | - | - | - |
| 212410 | Auflastung von 5.000 kg auf 5.400 kg zul. Gesamtgewicht (Doppelachser)** ³⁰⁾ | 1.140 | - | - | ○ | - | ○ | ○ | ○ |
| 212415 | Auflastung 5.000 kg auf 5.500 kg zul. Gesamtgewicht (AL-KO Air Premium X2)** ³⁰⁾ | 7.080 | 60 | - | ○ | - | ○ | ○ | ○ |
| 212420 | Auflastung 5.000 kg auf 5.500 kg zul. Gesamtgewicht (AL-KO Air Premium X4)** ³⁰⁾ | 16.130 | 82 | - | ○ | - | ○ | ○ | ○ |
| 330840 | AL-KO Air Premium X2, Vollluftfederung an Hinterachse ¹³⁾ | 4.790 | 45 | ○ | - | ○ | - | - | - |
| 330860 | AL-KO Air Premium X2, Vollluftfederung an Hinterachse ¹³⁾ | 5.940 | 60 | - | ○ | - | ○ | ○ | ○ |
| 330880 | AL-KO Air Premium X4, 4-Kanal Vollluftfederung an Hinter- / Vorderachse ^{13) 20)} | 12.990 | 50 | ○ | - | ○ | - | - | - |
| 330900 | AL-KO Air Premium X4, 4-Kanal Vollluftfederung an Hinter- / Vorderachse ^{13) 20)} | 14.990 | 82 | - | ○ | - | ○ | ○ | ○ |
| 310630 | Lenkrad und Schaltknäuf in Leder | 310 | - | ● | ● | ● | ● | ● | ● |
| 310632 | Multifunktionslenkrad (Radiofernbedienung über Steuertasten) | 310 | - | ● | ● | ● | ● | ● | ● |
| Fahrgestell Mercedes-Benz Sprinter | | | | | | | | | |
| 310147 | Motorvariante 170 PS / 125 kW, Euro VI E (nur i.V.m. Automatikgetriebe) ⁹⁹⁾ | 2.860 | - | ○ | ○ | ○ | ○ | ○ | ○ |
| 310402 | Automatikgetriebe 9G-TRONIC inkl. Hold-Funktion | 3.490 | 30 | ○ | ● | ○ | ● | ● | ● |
| 330351 | 16 Zoll Alufelgen (schwarz) mit Ganzjahresbereifung ³²⁾ | 1.500 | 2 | ○ | - | ○ | - | - | - |
| 330361 | 16 Zoll Alufelgen (schwarz) mit Ganzjahresbereifung (Doppelachser) | 2.400 | 2,5 | - | ○ | - | ○ | ○ | ○ |
| 310468 | Auflastung von 5.000 kg auf 5.500 kg (Doppelachser) | 580 | - | - | ○ | - | ○ | ○ | ○ |
| 330841 | AL-KO Air Premium X2, Vollluftfederung an Hinterachse inkl. PSM-Modul ^{8) 13)} | 7.390 | 45 | ○ | - | ○ | - | - | - |
| 330861 | AL-KO Air Premium X2, Vollluftfederung an Hinterachse inkl. PSM-Modul ^{8) 13)} | 9.590 | 60 | - | ○ | - | ○ | ○ | ○ |
| 410011 | Einstiegsstufe Fahrerhaustüreinstieg elektrisch ein- und ausfahrbar | 580 | 5 | ○ | ○ | ○ | ○ | ○ | ○ |
| Weitere Chassisoptionen Fiat / Mercedes-Benz | | | | | | | | | |
| 330070 | Sitzheizung Fahrerhaus (Fahrer-/ Beifahrersitz) ⁶²⁾ | 800 | 2 | ○ | ○ | ○ | ○ | ○ | ○ |
| 331341 | AL-KO HY4 hydraulische Hubstützenanlage vorn und hinten ⁴⁸⁾ (nicht MB Einzelachser) | 8.280 | 70 | ○ | ○ | ○ | ○ | ○ | ○ |
| 311400 | Anhängerkupplung abnehmbar | 1.900 | 60 | ○ | ○ | ○ | ○ | ○ | ○ |
| 311430 | Anhängerkupplung abnehmbar i.V.m. Pedelec-Rollergarage | 2.290 | 50 | - | - | ○ | ○ | - | ○ |
| Aufbau außen | | | | | | | | | |
| 410150 | Zusätzliche Sicherheitsschlösser in Fahrerhaus- und Aufbautür | 710 | 2 | ○ | ○ | ○ | ○ | ○ | ○ |
| 410260 | Außenfarbkonzept „silverline“ (Fahrerhaus und Aufbau in silber) ²¹⁾ | 4.280 | 1 | ○ | ○ | ○ | ○ | ○ | ○ |
| 410601 | Dachmarkise Kassette Alu, Tuch grau, Länge: 5,5 m | 2.340 | 55 | ○ | ○ | ○ | ○ | ○ | ○ |
| 410640 | Elektrische Dachmarkise (230 V) Kassette Alu, Tuch grau, Länge: 5,5 m ⁴³⁾ | 3.010 | 60 | ● | ● | ● | ● | ○ | ○ |
| 410670 | Elektrische Dachmarkise (230 V) Kassette Alu, Tuch grau, Länge: 6,0 m | 3.330 | 65 | - | - | - | - | ● | ● |
| 410690 | LED-Lichtband an Dachmarkise | 350 | 5 | ○ | ○ | ○ | ○ | ○ | ○ |
| 410710 | Doppelboden-Stauraumauszugssystem (nicht Mercedes-Benz Einzelachser) ⁵⁹⁾ | 990 | 20 | ○ | ○ | ○ | ○ | ○ | ○ |
| 410114 | Patentierter Pedelec-Rollergarage, Beladungshöhe bis 124 cm ^{42) 66)} | 500 | 15 | - | - | ○ | ○ | - | ○ |
| 410925 | Einschub- und Transportsystem für 2 Pedelecs / E-Bikes ⁷¹⁾ | 730 | 28,5 | - | - | ○ | ○ | - | ○ |

** Optionen Auflastung 5,4 t / 5,5 t bei Fiat Ducato und Motor 180 PS / 132 kW Euro VI E (heavy duty) nur gemeinsam bestellbar

| Artikel-Nr. | | € inkl. 19 % MwSt. | kg | I 50 LE | I 50 LE DA | I 51 QB | I 51 QB DA | I 61 XL LE | I 64 XL QB |
|---------------------------------|--|--------------------|-----|---------|------------|---------|------------|------------|------------|
| Elektrik | | | | | | | | | |
| 510040 | 3. Gel-Batterie, Gesamt: 3 x 80 Ah (nicht Mercedes-Benz Einzelachser) ⁹⁴⁾ | 660 | 25 | ○ | ○ | ○ | ○ | ○ | ○ |
| 510054 | Lithium-Ionen-Batterie 150 Ah inkl. Batteriecomputer und sep. Touch-Display ⁵⁵⁾ | 1.900 | -34 | ○ | ○ | ○ | ○ | ○ | ○ |
| 510055 | 2. Lithium-Ionen-Batterie 150 Ah, insgesamt 300 Ah, inkl. Batteriecomputer ⁵⁵⁾ | 2.410 | 16 | ○ | ○ | ○ | ○ | ○ | ○ |
| 510081 | Solaranlage: 2 x 110 Watt ¹²⁾ | 1.990 | 13 | ○ | ○ | ○ | ○ | ○ | ○ |
| 510101 | Solaranlage: 1 x 135 Watt ¹²⁾ | 1.490 | 15 | ○ | ○ | ○ | ○ | ○ | ○ |
| 510121 | Solaranlage: 2 x 135 Watt ¹²⁾ | 2.390 | 30 | ○ | ○ | ○ | ○ | ○ | ○ |
| 510180 | Spannungswandler 12 V auf 230 V, 1.800 W mit Netzvorrangschaltung | 1.950 | 10 | ● | ● | ● | ● | ● | ● |
| 510255 | Steckdosenpaket mit Zusatzsteckdosen (3 x 230 V, 2 x USB) ⁴⁵⁾ | 490 | 3 | ○ | ○ | ○ | ○ | ○ | ○ |
| 510201 | Alarmanlage Carthago Security ³⁵⁾ | 1.420 | 3 | ○ | ○ | ○ | ○ | ○ | ○ |
| 510500 | Elektrische Frontscheibenheizung mit Zeitsteuerung | 1.290 | - | ○ | ○ | ○ | ○ | ○ | ○ |
| Gas Wasser Sonstiges | | | | | | | | | |
| 610021 | Gasfilter für Truma DuoControl CS (empfohlen) ⁹⁵⁾ | 220 | 0,5 | ○ | ○ | ○ | ○ | ○ | ○ |
| 610120 | Gas-Außenanschluss hinter Doppelboden-Außenstauraum Beifahrerseite | 270 | 5 | ○ | ○ | ○ | ○ | ○ | ○ |
| 610240 | Toilette Thetford mit Umpumpsystem und Fäkaltank ^{16) 74)} | 3.150 | 30 | - | ○ | - | ○ | ○ | ○ |
| 610500 | Aluriffelblechboden für Rollergarage ⁶⁶⁾ | 180 | 20 | ○ | ○ | ○ | ○ | ○ | ○ |
| 610520 | Tresor (Montage im Doppelboden, nicht Mercedes-Benz Einzelachser) | 520 | 10 | ○ | ○ | ○ | ○ | ○ | ○ |
| Küche Geräte | | | | | | | | | |
| 550020 | Küchenarbeitsplatte in hochwertigem Corian | 1.590 | 10 | ○ | ○ | ○ | ○ | ○ | ○ |
| 550081 | Tec-Tower Kühlschrankskombination 153 l mit separatem Gasbackofen ⁷⁵⁾ | 880 | 20 | ○ | ○ | ○ | ○ | ○ | ○ |
| 550284 | Kaffeekapselmaschine mit Anschluss-Set inkl. Kapselhalter und Tassen-Set ⁹⁶⁾ | 570 | 3 | ● | ● | ● | ● | ● | ● |
| Heizung Klima | | | | | | | | | |
| 650180 | Additive Warmwasser-Fußbodenheizung: Heizschlangen in Wohnsitzgruppe ⁹¹⁾ | 580 | 10 | - | ○ | - | ○ | ○ | ○ |
| 650020 | Beheizbare Fußbodenmatte Fahrerhaus (nicht Mercedes-Benz Einzelachser) | 630 | 10 | ○ | ○ | ○ | ○ | ○ | ○ |
| 650260 | Dachklimaanlage Truma Aventa Comfort ¹²⁾ | 2.710 | 31 | ● | ● | ● | ● | ● | ● |
| Multimedia | | | | | | | | | |
| 710029 | Mediacenter Pioneer 9" inkl. Navi, Reisemobil-Routenführung, DAB+ ¹⁹⁾ | 1.560 | - | ○ | ○ | ○ | ○ | ○ | ○ |
| 710180 | Rückfahrkamerasystem mit Doppellinse, Shutter inkl. 7" Farbmonitor ⁸³⁾ | 1.840 | 7 | ○ | ○ | ○ | ○ | ○ | ○ |
| 710548 | Smart-LED-TV 32" für TV-Auszugssystem ³⁹⁾ | 1.980 | 10 | ● | ● | ● | ● | - | - |
| 710505 | Smart-LED-TV 40" inkl. elektrischem Auszugssystem ³⁹⁾ | 3.070 | 18 | - | - | - | - | ● | ● |
| 710471 | Carthago TV-Auszugssystem für TV-Schrank Schlafraum ³⁶⁾ | 770 | 8 | ● | ● | - | - | ● | - |
| 710477 | TV-Anschlussvorbereitung Schlafraum inkl. Kabelset und Abdeckblende | 290 | 3 | - | - | ● | ● | - | ● |
| 710470 | Smart-LED-TV 24" für TV-Schrank im Schlafraum ^{23) 25) 39) 87)} | 1.460 | 10 | ● | ● | - | - | ● | - |
| 710478 | Smart-LED-TV 24" Schlafraum inkl. TV-Halter, Kontaktschalter Strom, TV-Signal ^{23) 39) 86)} | 1.950 | 10 | - | - | ● | ● | - | ● |
| 710575 | Service-Kamera am Ablaufrohr Abwassertank ⁸⁵⁾ | 570 | 0,5 | ○ | ○ | ○ | ○ | ○ | ○ |
| Sat-Anlagen | | | | | | | | | |
| 750041 | Sat-Anlage Teleco Flatsat Classic 85 mit CI-Slot ^{12) 23)} | 3.450 | 28 | ● | ● | ● | ● | ● | ● |
| 750046 | Sat-Anlage Teleco Flatsat Easy Skew Smart 90 / Twin LNB für zweiten TV ^{12) 23)} | 3.810 | 30 | ○ | ○ | ○ | ○ | ○ | ○ |
| 750086 | Sat-Anlage Oyster Vision 85 mit Skew / Twin LNB für zweiten TV ^{12) 23)} | 4.020 | 37 | ○ | ○ | ○ | ○ | ○ | ○ |

| Artikel-Nr. | | € inkl. 19 % MwSt. | kg | I 50 LE | I 50 LE DA | I 51 QB | I 51 QB DA | I 61 XL LE | I 64 XL QB |
|-----------------------|--|--------------------|----|---------|------------|---------|------------|------------|------------|
| Interieur | | | | | | | | | |
| 810032 | Stilwelt linea nobile ⁷⁹⁾ | 690 | - | ○ | ○ | ○ | ○ | ○ | ○ |
| 810100 | Teppichboden für Wohnraum | 370 | 6 | ○ | ○ | ○ | ○ | ○ | ○ |
| 810120 | Teppichboden für Fahrerhausbereich | 190 | 1 | ○ | ○ | ○ | ○ | ○ | ○ |
| 810465 | „Sky Dream Comfort“ Fahrerhaus inkl. zwei Panorama-Dachfenster (anstelle Hubbett) ⁷⁶⁾ | 2.290 | 10 | ○ | ○ | ○ | ○ | ○ | ○ |
| 810361 | Hubbett elektrisch bedienbar inkl. Carawinx (nicht Mercedes-Benz Einzelachser) | 1.650 | 10 | ○ | ○ | ○ | ○ | ○ | ○ |
| 810580 | Wohnsitzgruppe umbaubar zur Schlafmöglichkeit ⁶⁹⁾ | 590 | 10 | ○ | ○ | ○ | ○ | ○ | ○ |
| 810830 | Wohnraumtisch ausziehbar | 800 | 1 | - | - | - | - | ○ | ○ |
| 810660 | 5. Sitzplatz Seitensitzbank mit 3-Punkt Gurt (nicht Mercedes-Benz Einzelachser) ^{5) 4) 59)} | 1.030 | 10 | ○ | ○ | ○ | ○ | - | - |
| 810662 | 5. Sitzplatz Seitensitzbank mit 3-Punkt Gurt ^{5) 27)} | 1.030 | 10 | - | - | - | - | ○ | ○ |
| Wohnraumstoffe | | | | | | | | | |
| 850600 | Barcelona- Antara-Stoff-Kombination | Serie | - | X | X | X | X | X | X |
| 850610 | Venezia- Antara-Stoff-Kombination | Serie | - | X | X | X | X | X | X |
| 850710 | Teilleder Elfenbein- Leder-Stoff-Kombination | 1.490 | 7 | ○ | ○ | ○ | ○ | ○ | ○ |
| 850720 | Teilleder Macchiato- Leder-Stoff-Kombination | 1.490 | 7 | ○ | ○ | ○ | ○ | ○ | ○ |
| 850670 | Teilleder Elfenbein Supreme- Leder-Stoff-Kombination | 2.300 | 7 | ○ | ○ | ○ | ○ | ○ | ○ |
| 850680 | Teilleder Sand Supreme- Leder-Stoff-Kombination | 2.300 | 7 | ○ | ○ | ○ | ○ | ○ | ○ |
| 850690 | Leder Elfenbein | 3.680 | 10 | ○ | ○ | ○ | ○ | ○ | ○ |
| 850730 | Leder Sand | 3.680 | 10 | ○ | ○ | ○ | ○ | ○ | ○ |
| 850740 | Leder Macchiato | 3.680 | 10 | ○ | ○ | ○ | ○ | ○ | ○ |
| 850750 | Leder Sand Performance | 4.250 | 10 | ○ | ○ | ○ | ○ | ○ | ○ |
| 850760 | Leder Macchiato Performance | 4.250 | 10 | ○ | ○ | ○ | ○ | ○ | ○ |
| 850501 | Schlafwelt & Deko-Set: Dekokissen, Wohndecke, Spannbettlaken-Set ²⁶⁾ | 410 | 7 | ○ | ○ | ○ | ○ | ○ | ○ |

Das Kraftpaket der Carthago Liner-Klasse:
auf Iveco Daily 5,6 t / 6,7 t mit traktionsstarkem Heckantrieb/Zwillingsbereifung

Exklusives Außendesign:



- Carthago Full-LED-Frontscheinwerfer
- Modernes GFK-Busheck
- Carthago Rückleuchten mit LED-Lauflicht-blinker

Iveco Daily:



- Traktionsstarker Hinterradantrieb
- Anhängelast bis zu 3.500 kg
- Extrem kraftvolle Motoren mit 3,0-l-Hubraum mit bis zu 207 / 152 kW und 470 Nm Drehmoment (Option)

Wohnraumkonzept:



- Two-level Raumkonzept mit Stehhöhe im Wohnbereich von 2,11 m
- Großzügige und komfortable Rundsitzgruppe für bis zu 6 Personen

Doppelboden-Keller mit riesigem, beheiztem Stauraum:



- Nutzhöhe bis zu 74 cm (6,7 t: 78 cm)
- Außenzugang über mehrere große Klappen. Innenzugang über Sitzbankdeckel der Rundsitzgruppe, aufschwenkbare Seitensitzbank sowie Wohnraumbodenklappen
- Großer, zentraler Durchladeraum (Innenhöhe 20 cm) mit Stauraumkeller (Nutzhöhe 20 cm), bequem beladbar auch durch die XL-Aufbautür über große, aufstellbare Wohnraumbodenklappen
- Gesamter Doppelboden beheizt mit Klimagespeicherfunktion

Maximale Autarkie:



- 235-l-Frischwasser / 200-l-Abwasser
- 2 x 80 Ah Batterien (erweiterbar)
- Alde Warmwasser-Heiztechnik

Basisfahrzeug

- Carthago Full-LED-Frontscheinwerfer (Abblend- und Fernlicht) inklusive LED-Tagfahrlicht
- Nebelscheinwerfer
- 16 Zoll Stahlfelgen

Iveco Daily

- Motor: HPI Diesel 3,0 l mit AdBlue (20 l), 156 PS / 115 kW, Euro VI E, 6-Ganggetriebe, Heckantrieb
- Modelle 50 LE: Iveco Daily 5,6 t (zul. Gesamtgewicht Serie 5,6 t, Option 5,8 t)
- Modelle 61 XL LE, 64 XL QB: Iveco Daily 6,7 t (zul. Gesamtgewicht Serie 6,7 t)
- Hochrahmen mit Zwillingsbereifung Hinterachse
- Kraftstofftank 90 l
- Vorderachse mit Einzelradaufhängung und Drehstabfederung, Doppelquerlenker und erhöhter Achslast, Hinterachse Starrachse mit Parabelfederung
- ESP, ABS, elektronische Wegfahrsperre, ASR, Hillholder
- Tempomat
- Assistenz Display (zentrales TFT-Cluster)
- Vorbereitung Anhängerkupplung (Ausschnitt im GFK-Heck mit Elektroverlegung)
- Ersatzrad mit Halter unter Garagenboden
- Schwerlastrollen Heck

Karosseriebau der Liner-Premiumklasse

- 10 Jahre Dichtigkeitsgarantie
- Holzfreier Karosseriebau mit GFK-Dach- und Bodenbelag
- Dach-Wandverbindung über Dachrundung und Tragholme
- Dachsystemschiene seitlich mit Regenwasserableitung
- Seiten- und Heckwand mit Aluminium auf Außen- und Innenseite
- RTM-Hartschaum-Isolierkern in Dach, Boden und Seitenwand
- Boden-Seitenwandverbindung über vollflächig verklebte Aluminium-Tragholme mit zusätzlichem Kältestopp
- Gesamtwand- und Dachstärke 38 mm
- Karosserie mit geprüftem Blitzschutz / Faraday-Käfig
- Außenklappen aus original Seitenwandmaterial „Carthago Isoplus“
- Klappendichtung innen- und außenliegend, äußere Dichtung als Schwallwasserschutz
- Außenklappen und Auftaktür mit innenliegenden Scharnieren
- Tankdeckel Kraftstoff flächenbündig in Seitenwand eingelassen
- GFK-Busheck doppelschalig isoliert, separate Heckstoßstange
- Carthago Rückleuchten mit LED-Lauflichtblinker
- Aufbaufenster Seitz de Luxe, kältebrückenfreier Doppelrahmen mit Isolierverglasung und planer Außenscheibe, Fliegengitterrollo und Verdunklungsplissee
- LED-Außenleuchte über Auftaktür mit Regenabtropfkante
- Einstiegsstufe Auftaktür elektrisch ausfahrbar inklusive Warnsummer

Fahrerhaus

- Armaturenbrett nach vorn tief abgesenkt für frühen Fahrbahnkontakt
- Extrahohe und nach unten gezogene Panoramafrontscheibe
- Design-Bugmaske „exklusive“ über Frontscheibe mit Schwarzfeld
- Motorhauben-Design „Liner“- optische Frontscheibenverlängerung
- Verdunklungsplissee hinter Seitenscheiben (seitlich bedienbar)
- Spiegelarmverlängerung mit Funktion Regenwasserableitung
- Frontmaske in GFK, zweischalig isoliert
- Fahrerhausposition nach außen versetzt: bessere Sicht und mehr Durchgangsbreite in das Fahrerhaus
- Fahrerhaustür mit Sicherheitsdoppelverriegelung, elektrisch bedienbarem Fensterheber, Regenrinne
- Gegenläufige Reisebus-Scheibenwischeranlage
- Schallisierungsmaßnahmen Motorraum
- Fahrer- und Beifahrerkomfortsitze Aguti „Roadliner“ mit Carthago Label, in Wohnraumstoff, drehbar, mit integrierten Sicherheitsgurten und gepolsterten Armlehnen

- Armaturenbrett mit beledertem Formteil, praktischem Sideboard sowie Vorbereitung für integrierten Rückfahrkamerasmonitor und Trinkflaschenhalter
- Hubbettunterverkleidung beledert, LED-Lichtspots und seitlichen Staufächern
- Stehhöhe unter dem Hubbett bis zu 190 cm
- Sideboard auf Beifahrerseite mit zwei Heizkonvektoren und darüberliegendem Stauraum

Fahrerhaus-Thermokzept

- Isolierdoppelverglasung Fahrerhaus: Seiten- und Türfenster
- Konvektorenpaket mit 2-Stufen-Gebläse (Booster) unter Fahrersitz
- Elektrisches Hohlwaben-Isolier-Frontscheibenplissée mit individuell programmierbarer Privacy- und Sonnenblendenfunktion
- Armaturenbrettoberfläche gezielt beheizt für zusätzliche Erwärmung des Fahrerhausbereiches (Flächenheizungseffekt): integrierte Heizkonvektoren mit Zirkulationsleitblech (Doppel-Konvektoren auf Fahrer- und Beifahrerseite)

Doppelboden-Keller

- Nutzhöhe bis zu 74 cm (Iveco Daily 6,7 t: 78 cm)
- Beheizter und beleuchteter Durchladestauraum
- Außenzugang über mehrere große Klappen
- Innenzugang über Rundsitzgruppe mit Patentbeschlag, aufschwenkbare Seitensitzbank sowie über große Wohnraumbodenklappen
- Zentraler Durchladeraum (Innenhöhe 20 cm) mit abgesenktem Stauraumkeller (Nutzhöhe 20 cm)

Große Rollergarage

- Rollergarage belastbar bis 450 kg
- Große Garagenklappen Beifahrer- und Fahrerseite, mit Gasdruckdämpfern
- Garagenboden mit GFK auf Ober- und Unterseite, Antirutschbelag
- Rundum frostsicher isoliert und beheizt
- Verzurrsystem über Aluminium-Tragholm inklusive acht Verzurrösen
- Außendusche in Rollergarage auf Beifahrerseite (warm / kalt)

Interieur

- Stilwelt linea chiara: Möbeldekor Noce Fino mit Dachschrankfronten in Hochglanz-Elfenbein und Lotusweiß

Wohnraum

- Wand- und Dachinnenseite mit Mikrofaser-Klimawandbelag
- Große vordere Rundsitzgruppe mit breiter Seitensitzbank
- Modelle XL: XL-Rundsitzgruppe mit langem Seitensofa inklusive ausziehbarer Liege-/ Sitzfläche auf Beifahrerseite
- Panoramadachluke Heki III über Rundsitzgruppe mit LED-Lichtspots
- Wohnraumfenster oberhalb Seitensitzbank Beifahrerseite
- Luxus-Wohnraumtisch, zweifach verschiebbar (über Fußpedal)
- Ausdrehbarer Schuhschrank mit Aufnahmesystem im Sitzbanksockel, Verriegelung über elektr. Zentralverriegelung Küche
- Sitzpolster mit Mehrlagen-Premiumschaumkern und Rückenstützfunktion
- Doppelverbindungstechnik „Durafix“: Möbelteile verschraubt und verzapft
- Klappenschließer mit Softdämpfung
- Dekogardine abnehmbar, Raffrollosystem vertikal verstell- und fixierbar

Küche

- Komfort-Winkelküche mit ausziehbarem Küchentresen als Arbeitsplattenvergrößerung, leicht zugänglichem Stauraumvorrat, Flaschenaufnahme und zwei Abfallbehälter
- Küchenarbeitsoberfläche in Dekor Savannah mit Corian-Abtropfkante
- Arbeitsfläche unterleuchtet mit LED-Lichtband
- Küchenauszüge rollengelagert „easy glide“ mit Soft-Close-Einzug

- Elektrische Zentralverriegelung im Küchenbereich inklusive Bar- und Schuhschrank
- Separate Besteckschublade mit Einteilung
- 3-Flammen-Herd „Profi Gourmet“ mit geteilter Glasabdeckung für zusätzliche Abstellfläche mit robustem Gussrost und reinigungs-freundlichem Glasboden
- Edelstahl-Rundspüle in Arbeitsoberfläche eingelassen, mit multifunktionaler Spülenabdeckung inklusive Wandaufnahme zur Arbeits-flächenerweiterung
- Design-Wasserarmatur aus Metall mit Ausziehbrause
- Küchenrückwand in Dekorglas Creme
- Kaffeemaschinenlift absenkbar aus Dachstauschrank
- Großer Kühlschrank mit beidseitiger Türöffnung, separatem Gefrierfach, automatischer Energiequellensuche 12 V / 230 V / Gasbetrieb
- Apothekerschrank ausziehbar, XL-Modelle raumhoch
- Elektrischer Dachhaubenlüfter

Bad & Umkleidezimmer

Umkleidezimmer & Raumtrennung

- Umkleidezimmer inkl. Dachluke Mini-Heki mit verschließbarer Raumtrenntür bzw. massive Holz-Schiebetür (Modelle XL) zum Wohnraum
- Massive Holz-Schiebetür vor dem Schlafzimmer (Modell 50 LE)
- Massive Holz-Schiebetür vor dem Schlafzimmer inklusive Ganzkörperspiegel (Modelle XL)
- Raumhoher Kleiderschrank mit zwei Kleiderstangen und einem Regalboden im Umkleidezimmer integriert

Raumbad mit separatem Duschaum (Modell 50 LE)

- Duscheinlage wasserfest in Wohnraumbodendesign
- Regendusche mit Dachhaube, Stehhöhe 1,98 m
- Duschwanne und Duschecksäule in dunkler Granitoptik, Duschwände in Marmor Design inkl. Kleiderhaken
- Handbrause höhenverstellbar an Chromstange
- Waschtischunterschrank mit Toilettenpapierhalter, Spiegelstauschrank
- Raumbadtür mit 3-fach-Funktion (Waschraum-Doppeltür für Toilettenraum und Raumtrennung Wohnraum)

XL-Badezimmer mit XL-Raumkonzept (Modelle 61 XL LE, 64 XL QB)

- Offener Waschbereich und Designer-Waschbecken
- Dachluke Mini-Heki
- XL-Runddusche mit wasserfester Duscheinlage in Wohnraumbodendesign und ebenem Duscheinstieg „one-level“
- Regendusche mit Dachhaube inklusive Verdunklungsplissée
- Handbrause höhenverstellbar an Chromstange
- Duschwanne und Duschecksäule in dunkler Granitoptik, Duschwände in Marmor Design inkl. Kleiderhaken
- Additive Warmwasser-Fußbodenheizung: zusätzliche Heizschlangen im Doppelbodenbereich Badezimmer
- Dachluke Mikro-Heki im Toilettenraum
- Separater Toilettenraum mit Seitenfenster, Handtuchwärmer sowie Fußraumerweiterung

Schlafen

Hubbett über Fahrerhausbereich

- Lattenrost und Qualitäts-Matratze
- Extratiefe Absenkung des Bettes: Aufstieg über Seitensitz
- Wackelfreie Auflage in Schlafposition, Buchablage und LED-Lichtspots
- Trennvorhang vor Hubbett zum Wohnraum
- Dachluke Mini-Heki

Festbetten im Heck

- Medizinisch empfohlenes, punktelastisches Schlafsystem Carawinx, beheizt und unterlüftet
- 7-Zonen-Qualitäts-Kaltschaummatratze
- Dachluke Mini-Heki
- Aufstellbares Kopfteil

Längseinzelbetten

- Komfort-Einstiegstreppe ausziehbar mit zusätzlichem Stauraum inklusive Liegenflächeerweiterung
- Integrierter TV-Schrank im Schlafzimmer mit Fachboden
- Kleiderschränke unter den Betten in den Doppelboden-Keller abgesenkt, mit Liftfunktion und geteilter Matratze
- Rundumlaufende Dachstauschränke

Bordtechnik

Wasser

- Frisch- und Abwassertank im beheizten Doppelboden-Keller, Reinigungsöffnung über Wohnraumbodenklappen bzw. Rollergarage (modellabhängig)
- Kugel-Ablasshähne frostsicher im Doppelboden-Keller positioniert (Wasserablasszentrale)
- Wartungsarmes Druckwasserpumpensystem
- Abwasserschlauch-Set mit Bajonettanschluss

Gas

- Außenliegender, niedrig positionierter Gasflaschenkasten
- Aufnahme 2 x 11 kg Gasflaschen
- Gasabsperrhähne im Küchenbereich

Elektrik

- Elektrozentrale gut zugänglich in Rollergarage inklusive Ladegerät / Sicherungen / FI-Schutzautomat, Ladeautomatik 22 A, elektronische Regelung, Abschaltautomatik bei Unterspannung, inklusive Ladefunktion Startbatterie
- Batteriezentrale beheizt, 2 x 80 Ah Gel-Batterien im Doppelboden, Zugang aus Rollergarage, Stromhauptschalter
- Multifunktions-Panel hinter Technikblende über Eingangstür
- 230 V Steckdose im Sitzgruppenbereich, Eingangsbereich, Küche, Bad, Rollergarage
- 12 V Steckdose im Fahrerhaus, Rollergarage
- USB Steckdose im Fahrerhaus (2 x)

Innovatives Lichtkonzept

- Beleuchtungssystem mit zahlreichen LED-Lichtspots im Fahrerhaus, Wohn- und Umkleidezimmer stufenlos dimmbar
- Deckenbaldachine mit zusätzlichen LED-Lichtspots und indirekter LED-Beleuchtung
- LED-Akzentlicht mit Hinterleuchtung im Eingangsbereich
- LED-Akzentlicht im Küchenbereich / Sitzbanksockel
- LED-Akzentlicht mit Hinterleuchtung in Badrundwand
- Nachtbeleuchtung am Fußboden mit LED-Spots, schaltbar vom Eingangsbereich- und Schlafbereich
- Wohnraumstufe zum Umkleidezimmer mit eingelassener Flächenbeleuchtung

TV

- TV-Auszugssystem „Quick up“ in Rückenlehne Seitensitzbank für 32", Anschlussvorbereitung für 32"/40"-Smart-LED-TV

Alde Warmwasser-Heiztechnik

- Alde Warmwasserheizung (XL-Modelle mit separatem Heizkreislauf), Betrieb 230 V Strom oder Gas, inklusive 230 V Heizpatrone, Warmwasserboiler, Entlüftungsventile, zahlreiche Heizkonvektoren im Fahrerhaus, Armaturenbrett, Wohnraum, Doppelboden und Rollergarage
- Fußbodenheizungseffekt durch beheizten Klimaspeicher-Doppelboden-Keller
- Additive Warmwasser-Fußbodenheizung: zusätzliche Heizschlangen im Doppelbodenbereich XL-Badezimmer
- Armaturenbrett gezielt beheizt zur zusätzlichen Erwärmung des Fahrerhausbereiches: isolierte Sandwichfläche unter Armaturenbrett mit Warmwasser-Heizschlangen für Flächenheizung
Booster: Konvektorenpaket mit 2-Stufen-Gebläse unter Fahrersitz, Zusatzkonvektor im Türeinstieg

! Wir empfehlen Ihnen, bei Ihrem Handelspartner den zum Zeitpunkt des Vertragsabschlusses geltenden Preis zu erfragen! ¹⁾²⁾

⚖ Bitte lesen Sie sich die rechtlichen Hinweise zu gewichtsbezogenen Angaben auf den Seiten 3-6 vor Vertragsabschluss aufmerksam durch!

QR Alternativ können Sie den QR-Code abschnappen und erhalten ebenfalls alle wichtigen Hinweise rund um das Thema Gewicht!

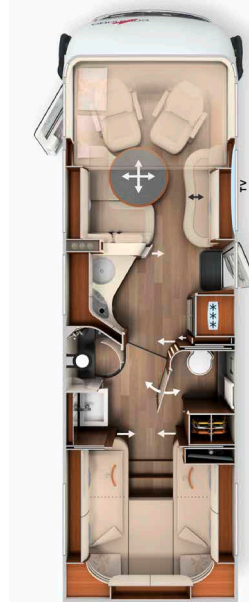

| | I 50 LE | I 61 XL LE | I 64 XL QB |
|--|---|-----------------------------------|-----------------------------------|
| Basisfahrzeug | Iveco Daily | Iveco Daily | Iveco Daily |
| Serienfahrgestell | Leiterrahmen 5,6 t | Leiterrahmen 6,7 t | Leiterrahmen 6,7 t |
| Basismotorisierung | Diesel 3,0 l (156 PS / 115 kW) | Diesel 3,0 l (156 PS / 115 kW) | Diesel 3,0 l (156 PS / 115 kW) |
| Länge / Breite / Höhe (mm) ^{1) 2) 3)} | 7910 / 2270 / 3125 (3290*) | 8600 / 2270 / 3290 | 8855 / 2270 / 3290 |
| Radstand (mm) | 4350 | 4750 | 5100 |
| Doppelbodenhöhe / Doppelboden-Kellerstauraum (mm) | 200 / 200 | 200 / 200 | 200 / 200 |
| Stehhöhe im Wohnraum / Umkleide- / Schlafraum (mm) | 2110 / 1980 | 2110 / 1980 | 2110 / 1980 |
| Heckgarage Innenhöhe (mm) | 1450 | 1450 | 1290 |
| Türbreite /-höhe Heckgarage Beifahrerseite (mm) | 1150 x 1400 | 1100 x 1280 | 1150 x 1200 |
| Türbreite /-höhe Heckgarage Fahrerseite (mm) | 1150 x 1400 | 1100 x 1280 | 1150 x 1200 |
| Techn. zul. Gesamtmasse (kg) ⁹⁾ | 5.600 / 5.800 ¹⁾ / 6.700 ¹⁾ | 6.700 | 6.700 |
| Masse in fahrbereitem Zustand (kg) ⁶⁾ | 4.125 (3.919- 4.331) | 4.615 (4.384- 4.846) | 4.645 (4.413- 4.877) |
| Herstellerseitig festgelegte max. Masse für Zusatzausrüstung in Serie (kg) ⁷⁾ | 1.111 | 1.712 | 1.678 |
| Anhängelast max. (kg) ¹⁰⁾ | 3.500 | 3.500 | 3.500 |
| Max. Anzahl Sitzplätze im Fahrbetrieb mit 3-Punkt-Gurt (Serie / Option) ⁵⁾ | 4 / 5 ¹⁵⁾ | 4 / 5 ¹⁵⁾ | 4 / 5 ¹⁵⁾ |
| Schlafplätze (Serie / Option) | 4 / 5 | 4 / 5 | 4 / 5 |
| Maße Heckbett (mm) | 2010 / 2030 x 850 | 2000 / 2000 x 850 | 2000 x 1450 |
| Maße Hubbett (mm) | 1950 x 1600 | 1950 x 1600 | 1950 x 1600 |
| Maße Bettumbau Sitzgruppe (mm) * | 1930 x 1290 / 845 | 1940 x 1480 / 845 | 1940 x 1480 / 845 |
| Kühlschrank Volumen / davon Frosterfach (l) | 153 / 29 | 153 / 29 | 153 / 29 |
| Heizungssystem | Alde WW | Alde WW | Alde WW |
| Frischwasservolumen (l) ⁵²⁾ | 235 | 235 | 235 |
| Frischwasservolumen bei Fahrbefüllung (l) | 50 | 50 | 50 |
| Abwasservolumen (l) | 200 | 200 | 200 |
| Batteriekapazität (Ah) | 2 x 80 | 2 x 80 | 2 x 80 |
| Steckdosen 230 V / 12 V / USB | 5 / 2 / 2 | 5 / 2 / 2 | 5 / 2 / 2 |
| Artikel-Nr. | 132308 | 132338 | 132342 |
| Listenpreis inkl. 19 % MwSt. (€) inkl. Zulassungsunterlagen | 187.100 | 208.680 | 213.830 |

¹⁾ Option Auflastung 5,8 t oder Iveco Daily 6,7 t
* i.V.m. Sonderausstattung

²⁾ Die Fahrzeug-Gesamtbreite entspricht dem Maß von Außenwand zu Außenwand gemessen (Radläufe seitlich ca.: + 110 mm).

| Art. Nr. | 212090 | |
|---|------------|---------------|
| Super-Paket | Gewicht | |
| | kg | EUR |
| Chassis-Optionen | | |
| Klimaautomatik Fahrerhaus ³³⁾ | | 1.880 |
| ESP mit Traction Control und Bergabfahrhilfe ⁴¹⁾ | | 780 |
| Lederlenkrad mit Option Multifunktionstasten (bei Schaltgetriebe inkl. Leder-Schalthebel) | | 970 |
| Elektrische Feststellbremse | | 910 |
| Armaturenbrettveredelung mit Applikationen in Chrom | | 270 |
| Fahrerhauskomfortsitze mit Neigungsverstellung (vorn) | | 580 |
| Kurbel-Heckstützen zur Wankstabilisierung im Stand | | 460 |
| Aufbau-Optionen | | |
| Busspiegel „Carthago best view“ mit Einstiegsbeleuchtung, elektrisch verstell- und beheizbar | | 410 |
| XL-Aufbautür „Safetyluxe“ (Breite 63 cm) mit Sicherheitsdoppelverriegelung und „coming home“ ¹⁷⁾ | | 1.720 |
| Zentralverriegelung für Fahrerhaus- und Aufbautür, Außen- u. Rollergaragenklappen ⁹⁸⁾ | | 1.150 |
| Rollergaragen-Upgrade mit Nadelfilz, Gepäcknetzen, Befestigungssystem | | 350 |
| SOG-Toilettenentlüftung über Dachkamin | | 370 |
| Alde Wärmetauscher (Nutzung Motorwärme) | | 1.180 |
| Truma DuoControl CS ⁷³⁾ | | 440 |
| Design-Barschrank mit Gläserhalter und Glas-Set über Küche ¹⁸⁾ | | 490 |
| Carthago 3er Schiffsuhrenset Nautic in der Hubbettunterseite integriert ⁵³⁾ | | 320 |
| Toilette Thetford C260 mit Keramikeinsatz ⁹²⁾ | | 230 |
| USB-Steckdose im Dachstauschrank über Heckbett | | 110 |
| Vorbereitung Solaranlage | | 240 |
| Vorbereitung Sat-Anlage | | 240 |
| Vorbereitung Rückfahrkamera (Einzellinse) | | 240 |
| Radio / Moniceiver Pioneer 6,8“ inkl. DAB+, Radiovorbereitung, Dachantenne, Lautsprecher (4 x) ^{80) 88)} | | 1.100 |
| Rückfahrkamerasystem mit Einzellinse, inkl. 7" Farbmonitor seitlich im Armaturenbrett | | 1.150 |
| Gesamtpreis Einzeloptionen | | 15.590 |
| Paketpreis | 101 | 10.650 |
| Ihre Ersparnis | | 4.940 |
| 210330 AUFPREIS Mediacenter Pioneer 9" inkl. Navi, Reisemobil-Routenführung, DAB+ ¹⁹⁾ | - | 910 |
| 210300 AUFPREIS Rückfahrkamera mit Doppellinse anstelle Einzellinse ⁸³⁾ | 1 | 690 |

| Art. Nr. | 212312 | |
|--|----------|--------------|
| Fahrerassistenz-Paket Iveco ⁵⁶⁾ | Gewicht | |
| | kg | EUR |
| Notbremsassistent mit City Brake (AEBS) | | ✓ |
| Abstandsregeltempomat (ACC) mit Staufunktion | | ✓ |
| Automatische Fernlichtaktivierung | | ✓ |
| Aktiver Spurhalteassistent mit Warnton | | ✓ |
| Reifendruckkontrollsystem | | ✓ |
| Regensensor mit automatischem Abblendlicht | | ✓ |
| Paketpreis | 4 | 8.490 |

| Art. Nr. | 212500 | |
|--|----------|--------------|
| Paket Aufbautür Luxus | Gewicht | |
| Elektrische Zuziehhilfe zum leisen Schließen | | ✓ |
| Zusätzliche LED-Beleuchtung im Türfenster für Funktion „coming & leaving home“ | | ✓ |
| Schlüsselloses Zugangssystem via RFID-Chip (2x) | | ✓ |
| Elektrische Türöffnungsunterstützung von innen und außen | | ✓ |
| Paketpreis | 2 | 1.110 |

| Art. Nr. | 210731 | |
|---|----------------|--------------|
| Paket Küche / Kaffee | Gewicht | |
| | kg | EUR |
| Spannungswandler 12 V auf 230 V, 1.800 Watt, Netzvorrangschaltung | | 1.950 |
| Kaffeekapselmaschine für Kaffeemaschinenlift mit Anschluss inkl. Kapselhalter und Tassen-Set ⁹⁶⁾ | | 570 |
| Gesamtpreis Einzeloptionen | | 2.520 |
| Paketpreis | 12 | 2.180 |
| Ihre Ersparnis | | 340 |

| Art. Nr. | 210561 | | 210563 |
|--|----------------|-----------------------|------------------------------------|
| Sat- und TV-Paket | Gewicht | 32": 50 LE | 40": 61 XL LE, 64 XL QB |
| | kg | EUR | EUR |
| Smart-LED-TV 32" ³⁹⁾ | | 1.980 | - |
| Elektrischer Auszug für Smart-LED-TV 40" | | - | 980 |
| Smart-LED-TV 40" ³⁹⁾ | | - | 2.090 |
| SAT-Anlage Teleco Flatsat Classic 85 mit CI-Slot ^{12) 23)} | | 3.450 | 3.450 |
| Gesamtpreis Einzeloptionen | | 5.430 | 6.520 |
| Paketpreis | 38/46 | 4.190 | 4.900 |
| Ihre Ersparnis | | 1.240 | 1.620 |
| 210213 AUFPREIS Sat-Anlage Teleco Flatsat Easy Skew Smart 90 / Twin LNB für zweiten TV ^{12) 23)} | 2 | 360 | 360 |
| 210217 AUFPREIS Sat-Anlage Oyster Vision 85 mit Skew / Twin LNB für zweiten TV ^{12) 23)} | 9 | 570 | 570 |

| Art. Nr. | 210580 | | 210584 |
|--|----------------|-------------------------------------|-----------------------------|
| TV-Paket Schlafraum | Gewicht | Modelle: 50 LE, 61 XL LE | Modell: 64 XL QB |
| | kg | EUR | EUR |
| Carthago TV-Auszugssystem für TV-Schrank im Schlafraum ³⁶⁾ | | 770 | - |
| Smart-LED-TV 24" Schlafraum ^{23) 39)} | | 1.460 | - |
| TV-Anschlussvorbereitung inkl. Kabel-Set im Baldachin und Abdeckblende | | - | 290 |
| Smart-LED-TV 24" Schlafraum inkl. TV-Halter, Kontaktschalter ^{23) 39) 86)} | | - | 1.950 |
| Gesamtpreis Einzeloptionen | | 2.230 | 2.240 |
| Paketpreis | 18/13 | 1.540 | 1.550 |
| Ihre Ersparnis | | 690 | 690 |
| 210212 AUFPREIS Sat-Anlage Teleco Flatsat Easy Skew Smart 90 / Twin LNB für zweiten TV ^{12) 23)} | 30 | 3.150 | 3.150 |
| 210216 AUFPREIS Sat-Anlage Oyster Vision 85 mit Skew und Twin LNB für zweiten TV ^{12) 23)} | 37 | 3.460 | 3.460 |

| Art. Nr. | 210841 | | 210842 |
|--|----------------|--------------------------|--|
| Klima-Summer-Paket | Gewicht | Modell: 50 LE | Modelle: 61 XL LE, 64 XL QB |
| | kg | EUR | EUR |
| Dachklimaanlage Truma Aventa comfort ¹²⁾ | | 2.710 | 2.710 |
| Elektrische Dachmarkise (230 V) Kassette Alu, Tuch grau, Länge: 5,5 m ⁴³⁾ | | 3.010 | - |
| Elektrische Dachmarkise (230 V) Kassette Alu, Tuch grau, Länge: 6,0 m ⁴³⁾ | | - | 3.330 |
| Gesamtpreis Einzeloptionen | | 5.720 | 6.040 |
| Paketpreis | 90/95 | 4.650 | 4.900 |
| Ihre Ersparnis | | 1.070 | 1.140 |

| Artikel-Nr. | | € inkl. 19 % MwSt. | kg | I 50 LE | I 61 XL LE | I 64 XL QB |
|---|---|--------------------|-----|---------|------------|------------|
| Fahrgestell Iveco Daily | | | | | | |
| 310010 | Iveco Daily Version mit 6,7 t zul. Gesamtgewicht (anstelle 5,6 t), erhöhte Vorderachslast 2,4 t ³¹⁾ | 13.010 | 290 | ○ | X | X |
| 310263 | Motor Iveco 21: 207 PS / 152 kW, Euro VI E, inkl. 8-Gang Wandlerautomatik ⁷⁰⁾ | 11.490 | 128 | ○ | ○ | ○ |
| Iveco Daily 5,6 t: Basisfahrzeug-Komfort-Paket Plus (Paket empfohlen!) | | | | | | |
| 330610 | - Spurverbreiterung Vorder- und Hinterachse - Adaptives Luftfeder- und Stoßdämpfersystem „AIR-PRO“ (Vollluftfederung Hinterachse / adaptiver Stoßdämpfer Vorder- und Hinterachse) ¹³⁾ - Alufelgen Vorderachse mit Bereifung 235/65 R 16C ²⁴⁾ - Auflastung Serienchassis 5,6 t (von 5,6 t auf 5,8 t) | 13.990 | 35 | ○ | - | - |
| Iveco Daily 6,7 t: Basisfahrzeug-Komfort-Paket Plus (Paket empfohlen!) | | | | | | |
| 330615 | - Spurverbreiterung Vorderachse - Adaptives Luftfeder- und Stoßdämpfersystem „AIR-PRO“ (Vollluftfederung Hinterachse / adaptiver Stoßdämpfer Vorder- und Hinterachse) ¹³⁾ - Alufelgen Vorderachse, erhöhte Vorderachslast 2,6 t ²⁴⁾ | 14.650 | 20 | ○ | ○ | ○ |
| 310620 | Differenzialsperre Hinterachse | 1.190 | 11 | ○ | ○ | ○ |
| 331440 | Anhängerkupplung (Anhängelast max. 3.260 kg bei Iveco Daily 5,6 t) | 2.590 | 50 | ○ | ○ | ○ |
| 331340 | Hydraulische 4-Kanal Hubstützanlage mit automatischer Nivellierung ^{40) 46) 48)} | 9.190 | 130 | ○ | ○ | ○ |
| 410010 | Einstiegsstufe Fahrerhaustüreinstieg elektrisch ein- und ausfahrbar ³⁴⁾ | 580 | 5 | ○ | ○ | ○ |
| 330070 | Sitzheizung Fahrerhaus (Fahrer-/ Beifahrersitz) ⁶²⁾ | 800 | 2 | ○ | ○ | ○ |
| Aufbau außen | | | | | | |
| 410150 | Zusätzliche Sicherheitsschlösser in Fahrerhaus- und Aufbau für | 710 | 2 | ○ | ○ | ○ |
| 410260 | Außenfarbkonzept „silverline“ (Fahrerhaus und Aufbau in silber) ²¹⁾ | 4.280 | 1 | ○ | ○ | ○ |
| 410601 | Dachmarkise Kassette Alu, Tuch grau, Länge: 5,5 m | 2.340 | 55 | ○ | ○ | ○ |
| 410640 | Elektrische Dachmarkise (230 V) Kassette Alu, Tuch grau, Länge: 5,5 m ⁴³⁾ | 3.010 | 60 | ● | ○ | ○ |
| 410670 | Elektrische Dachmarkise (230 V) Kassette Alu, Tuch grau, Länge: 6,0 m ⁴³⁾ | 3.330 | 65 | - | ● | ● |
| 410690 | LED-Lichtband an Dachmarkise | 350 | 5 | ○ | ○ | ○ |
| 410710 | Doppelboden-Stauraumauszugssystem mit vier Transportboxen ⁵⁹⁾ | 990 | 20 | ○ | ○ | ○ |
| Elektrik | | | | | | |
| 510040 | 3. Gel-Batterie, gesamt: 3 x 80 Ah ⁹⁴⁾ | 660 | 25 | ○ | ○ | ○ |
| 510061 | Elektroleistungspaket Iveco Daily 6,7 t: gesamt 4 x 80 Ah Gelbatterien, inkl. Ladegerät 44 Ah | 1.120 | 50 | ○ | ○ | ○ |
| 510054 | Lithium-Ionen-Batterie 150 Ah inkl. Batteriecomputer und sep. Touch-Display ⁵⁵⁾ | 2.200 | -34 | ○ | ○ | ○ |
| 510055 | 2. Lithium-Ionen-Batterie 150 Ah, insgesamt 300 Ah, inkl. Batteriecomputer ⁵⁵⁾ | 2.410 | 16 | ○ | ○ | ○ |
| 510081 | Solaranlage: 2 x 110 Watt ¹²⁾ | 1.990 | 13 | ○ | ○ | ○ |
| 510101 | Solaranlage: 1 x 135 Watt ¹²⁾ | 1.490 | 15 | ○ | ○ | ○ |
| 510121 | Solaranlage: 2 x 135 Watt ¹²⁾ | 2.390 | 30 | ○ | ○ | ○ |
| 510180 | Spannungswandler 12 V auf 230 V, 1.800 W mit Netzvorrangschaltung | 1.950 | 10 | ● | ● | ● |
| 510255 | Steckdosenpaket mit Zusatzsteckdosen (3 x 230 V, 2 x USB) ⁴⁵⁾ | 490 | 3 | ○ | ○ | ○ |
| 510201 | Alarmanlage Carthago Security ³⁵⁾ | 1.420 | 3 | ○ | ○ | ○ |
| 510500 | Elektrische Frontscheibenheizung mit Zeitsteuerung | 1.290 | - | ○ | ○ | ○ |
| Gas Wasser Sonstiges | | | | | | |
| 610021 | Gasfilter für Truma DuoControl CS (empfohlen) ⁹⁵⁾ | 220 | 0,5 | ○ | ○ | ○ |
| 610120 | Gas-Außenanschluss hinter Doppelboden-Außenstauraum Beifahrerseite | 270 | 5 | ○ | ○ | ○ |
| 610060 | Gasfesttank, mit Eis-Ex-Reglerbeheizung, 60 l Inhalt ^{40) 46)} | 2.240 | 50 | ○ | ○ | ○ |
| 610260 | Toilette Thetford mit Umpumpsystem und Fäkaltank ^{16) 74)} | 3.150 | 30 | ○ | ○ | ○ |
| 610243 | Keramik-Festtanktoilette: Fassungsvermögen 120 l ⁶¹⁾ | 2.950 | 25 | ○ | ○ | ○ |
| 610300 | Spülvorrichtung Fäkaltank mit Grauwasser durch Umpumpen | 990 | 5 | ○ | ○ | ○ |
| 610500 | Aluriffelblechboden für Rollgarage | 180 | 20 | ○ | ○ | ○ |
| 610520 | Tresor (Montage im Doppelboden, grundrissabhängig) | 520 | 10 | ○ | ○ | ○ |

| Artikel-Nr. | | € inkl. 19 % MwSt. | kg | I 50 LE | I 61 XL LE | I 64 XL QB |
|------------------------|--|--------------------|-----|---------|------------|------------|
| Küche Geräte | | | | | | |
| 550020 | Küchenarbeitsplatte in hochwertigem Corian | 1.590 | 10 | ○ | ○ | ○ |
| 550081 | Tec-Tower Kühlschrankskombination 153 I mit separatem Gasbackofen ⁷⁵⁾ | 880 | 20 | ○ | ○ | ○ |
| 550284 | Kaffeekapselmaschine mit Anschluss-Set inkl. Kapselhalter und Tassen-Set ⁹⁶⁾ | 570 | 3 | ● | ● | ● |
| Heizung Klima | | | | | | |
| 650190 | Additive Warmwasser-Fußbodenheizung: Heizschlangen in Wohnsitzgruppe ⁹¹⁾ | 580 | 10 | ○ | ○ | ○ |
| 650260 | Dachklimaanlage Truma Aventa Comfort ¹²⁾ | 2.710 | 31 | ● | ● | ● |
| Multimedia | | | | | | |
| 710029 | Mediacenter Pioneer 9" inkl. Navi, Reisemobil-Routenführung, DAB+ ¹⁹⁾ | 1.560 | - | ○ | ○ | ○ |
| 710180 | Rückfahrkamerasystem mit Doppellinse, Shutter inkl. 7" Farbmonitor ⁸³⁾ | 1.840 | 7 | ○ | ○ | ○ |
| 710548 | Smart-LED-TV 32" für TV-Auszugssystem ³⁹⁾ | 1.980 | 10 | ● | - | - |
| 710505 | Smart-LED-TV 40" inkl. elektrischem Auszugssystem ³⁹⁾ | 3.070 | 18 | - | ● | ● |
| 710471 | Carthago TV-Auszugssystem für TV-Schrank Schlafraum ³⁶⁾ | 770 | 8 | ● | ● | - |
| 710477 | TV-Anschlussvorbereitung Schlafraum inkl. Kabelset und Abdeckblende | 290 | 3 | - | - | ● |
| 710470 | Smart-LED-TV 24" für TV-Schrank im Schlafraum ^{23) 25) 39) 87)} | 1.460 | 10 | ● | ● | - |
| 710478 | Smart-LED-TV 24" Schlafraum inkl. TV-Halter, Kontaktschalter Strom, TV-Signal ^{23) 39) 86)} | 1.950 | 10 | - | - | ● |
| 710575 | Service-Kamera am Ablaufrohr Abwassertank ⁸⁵⁾ | 570 | 0,5 | ○ | ○ | ○ |
| Sat-Anlagen | | | | | | |
| 750041 | Sat-Anlage Teleco Flatsat Classic 85 mit CI-Slot ^{12) 23)} | 3.450 | 28 | ● | ● | ● |
| 750046 | Sat-Anlage Teleco Flatsat Easy Skew Smart 90 / Twin LNB für zweiten TV ^{12) 23)} | 3.810 | 30 | ○ | ○ | ○ |
| 750086 | Sat-Anlage Oyster Vision 85 mit Skew / Twin LNB für zweiten TV ^{12) 23)} | 4.020 | 37 | ○ | ○ | ○ |
| Interieur | | | | | | |
| 810032 | Stilwelt linea nobile ⁷⁹⁾ | 690 | - | ○ | ○ | ○ |
| 810100 | Teppichboden für Wohnraum | 370 | 6 | ○ | ○ | ○ |
| 810120 | Teppichboden für Fahrerhausbereich | 190 | 1 | ○ | ○ | ○ |
| 810465 | „Sky Dream Comfort“ Fahrerhaus inkl. zwei Panorama-Dachfenster (anstelle Hubbett) ⁷⁶⁾ | 2.290 | 10 | ○ | ○ | ○ |
| 810361 | Hubbett elektrisch bedienbar inkl. Unterfederungssystem Carawinx | 1.650 | 10 | ○ | ○ | ○ |
| 810580 | Wohnsitzgruppe umbaubar zur Schlafmöglichkeit ⁶⁹⁾ | 590 | 10 | ○ | ○ | ○ |
| 810830 | Wohnraumtisch ausziehbar | 800 | 1 | - | ○ | ○ |
| 810660 | 5. Sitzplatz Seitensitzbank mit 3-Punkt Gurt ^{5) 4) 59)} | 1.030 | 10 | ○ | - | - |
| 810662 | 5. Sitzplatz Seitensitzbank mit 3-Punkt Gurt ^{5) 27)} | 1.030 | 10 | - | ○ | ○ |
| Wohnraumstoffe | | | | | | |
| 850600 | Barcelona (23)- Antara-Stoff-Kombination | Serie | - | X | X | X |
| 850610 | Venezia- Antara-Stoff-Kombination | Serie | - | X | X | X |
| 850710 | Teilleder Elfenbein- Leder-Stoff-Kombination | 1.490 | 7 | ○ | ○ | ○ |
| 850720 | Teilleder Macchiato (23)- Leder-Stoff-Kombination | 1.490 | 7 | ○ | ○ | ○ |
| 850670 | Teilleder Elfenbein Supreme- Leder-Stoff-Kombination | 2.300 | 7 | ○ | ○ | ○ |
| 850680 | Teilleder Sand Supreme- Leder-Stoff-Kombination | 2.300 | 7 | ○ | ○ | ○ |
| 850690 | Leder Elfenbein | 3.680 | 10 | ○ | ○ | ○ |
| 850730 | Leder Sand | 3.680 | 10 | ○ | ○ | ○ |
| 850740 | Leder Macchiato | 3.680 | 10 | ○ | ○ | ○ |
| 850750 | Leder Sand Performance | 4.250 | 10 | ○ | ○ | ○ |
| 850760 | Leder Macchiato Performance | 4.250 | 10 | ○ | ○ | ○ |
| 850501 | Schlafwelt & Deko-Set: Dekokissen, Wohndecke, Spannbettlaken-Set ²⁶⁾ | 410 | 7 | ○ | ○ | ○ |

Lounge-Rundsitzgruppe im Heck mit elektrisch ausfahrbarer Fernsehliege, einzigartiges 4-Raum-Konzept

Wohnraumkonzept:



- Lounge-Rundsitzgruppe im Heck mit elektrisch ausfahrbarer Fernsehliege (optional), erhöhtem Küchentresen in Vertikalwellenform und einzigartigem 4-Raum-Konzept
- 40" Flachbildschirm elektrisch ausfahrbar (optional)
- Unter Lounge-Rundsitzgruppe integrierte Pedelec- / Rollergarage mit Innenhöhe von 114 cm (53 L bis zu 145 cm)
- Elektrisch absenkbares Längseinzelbett mit großzügigem Liegemaß und durchgängiger Liegefläche von 200 / 195 x 210 cm, tief absenkbar für bequemen Betteinstieg über ausziehbare Einstiegstreppe, große Sitzhöhe

Doppelboden-Keller mit riesigem, beheiztem Stauraum:



- Nutzhöhe bis zu 50 cm (Fiat) / 57 cm (Iveco)
- Außenzugang über mehrere große Klappen
- Komfortabler Innenzugang über große Wohnraumbodenklappen
- Doppelboden-Außenstauraum extratief (Höhe 63 cm, Breite 110 cm) auf Fahrer- und Beifahrerseite
- Großer, zentraler Durchladerraum (Innenhöhe 36 cm (Fiat), 33 cm (Iveco)) mit großem Stauraumkeller (Nutzhöhe 36 cm (Fiat), 33 cm (Iveco)), bequem beladbar auch durch die XL-Aufbautür über große, aufstellbare Wohnraumbodenklappen
- Gesamter Doppelboden beheizt mit Klimateilnehmerfunktion

Technik und Autarkie:



- Große Frisch- und Abwasservorräte (210 l / 155 l)
- Wasserablasszentrale im Doppelboden-Keller (Eingangsbereich)
- Alde Warmwasser-Heiztechnik mit Wärmebooster im Fahrerhaus
- Echte Warmwasserfußbodenheizung in Lounge-Rundsitzgruppe im Heck

III Basisfahrzeug

- Carthago Full-LED-Frontscheinwerfer (Abblend- und Fernlicht) inklusive LED-Tagfahrlicht
- Nebelscheinwerfer
- Kraftstofftank 90 l
- 16 Zoll Stahlfelgen

Fiat Ducato mit AL-KO-Tiefrahmen Carthago Spezial

- Motor: Diesel 2,2 l Multijet 3 mit AdBlue (19 l), 180 PS / 132 kW, 4 Zylinder, 380 Nm, Euro 6d Final, 6-Ganggetriebe, Frontantrieb
- Modell 53: Fiat Ducato AL-KO-Tiefrahmen Einzelachser, Modell 53 L: Fiat Ducato AL-KO-Tiefrahmen Doppelachser
- Verstärkte Vorderachsfeder mit Achslasterhöhung auf 2,3 t
- Start-Stopp-System
- Seitenwindassistent (Modell 53), Tempomat, ABS, ESP, ASR, elektronische Wegfahrsperrung, Hillholder, Hill Descent Control, Traction Plus, Stabilitätskontrolle für Anhänger, Kollisions-Bremssystem⁶⁵⁾
- Airbag Fahrer / Beifahrer¹¹⁾
- Klimaanlage manuell
- Handschuhfach
- Radzierblenden mit Carthago Schriftzug
- Schmutzfänger an Vorder- und Hinterachse
- Pannenset Fix & Go

Iveco Daily

- Motor: HPI Diesel 3,0 l mit AdBlue (20 l), 156 PS / 115 kW, Euro VI E, 6-Ganggetriebe, Heckantrieb
- Modell 53: Iveco Daily 5,6 t (zul. Gesamtgewicht Serie 5,6 t, Option 5,8 t)
- Modell: 53 L: Iveco Daily 6,7 t (zul. Gesamtgewicht Serie 6,7 t)
- Hochrahmen mit Zwillingsbereifung Hinterachse
- Vorderachse mit Einzelradaufhängung und Drehstabfederung, Doppelquerlenker und erhöhter Achslast, Hinterachse Starrachse mit Parabelfederung
- ESP, ABS, elektronische Wegfahrsperrung, ASR, Hillholder
- Tempomat
- Assistenz Display (zentrales TFT-Cluster)
- Vorbereitung Anhängerkupplung (Ausschnitt im GFK-Heck mit Elektroverlegung)
- Ersatzrad mit Halter unter Garagenboden
- Schwerlastrollen Heck

IV Karosseriebau der Liner-Premiumklasse

- 10 Jahre Dichtigkeitsgarantie
- Holzfrier Karosseriebau mit GFK-Dach- und Bodenbelag
- Dach-Wandverbindung über Dachrundung und Tragholme
- Dachsystemschienen seitlich mit Regenwasserableitung
- Seiten- und Heckwand mit Aluminium auf Außen- und Innenseite
- RTM-Hartschaum-Isolierkern in Dach, Boden und Seitenwand
- Boden-Seitenwandverbindung über vollflächig verklebte Aluminium-Tragholme mit zusätzlichem Kältestopp
- Gesamtwand- und Dachstärke 38 mm
- Karosserie mit geprüfem Blitzschutz / Faraday-Käfig
- Außenklappen aus original Seitenwandmaterial „Carthago Isoplus“
- Klappendichtung innen- und außenliegend, äußere Dichtung als Schwallwasserschutz
- Außenklappen und Aufbautür mit innenliegenden Scharnieren
- Tankdeckel Kraftstoff flächenbündig in Seitenwand eingelassen
- Seitenschürzen segmentiert aus Aluminium-Profil (Fiat)
- GFK-Busheck doppelschalig isoliert, separate Heckstoßstange
- Carthago Rückleuchten mit LED-Lauflichtblinker
- Aufbaufenster Seitz de Luxe, kältebrückenfreier Doppelrahmen mit Isolierverglasung und planer Außenscheibe, Fliegengitterrollo und Verdunklungsplissee
- LED-Außenleuchte über Aufbautür mit Regenabtropfkante
- Einstiegsstufe Aufbautür elektrisch ausfahrbar inklusive Warnsummer

Fahrerhaus

- Armaturenbrett nach vorn tief abgesenkt (Fahrbahnsichtkontakt Fiat 2,77 m)
- Extrahohe und nach unten gezogene Panoramafrontscheibe
- Design-Bugmaske „exklusive“ über Frontscheibe mit Schwarzfeld
- Motorhauben-Design „Liner“- optische Frontscheibenverlängerung
- Frontscheibenplissee mit Isolier-Hohlwabenstruktur
- Verdunklungsplissee hinter Seitenscheiben (seitlich bedienbar)
- Spiegelarmverlängerung mit Funktion Regenwasserableitung (Iveco Daily)
- Frontmaske in GFK, zweischalig isoliert
- Fahrerhaustür mit Sicherheitsdoppelverriegelung, elektrisch bedienbarem Fensterheber, Regenrinne
- Gegenläufige Reisebus-Scheibenwischeranlage (Iveco)
- Schallsicherungsmaßnahmen Motorraum
- Fahrer- und Beifahrerkomfortsitze Aguti „Roadliner“ mit Carthago Label, in Wohnraumstoff, gepolsterten Armlehnen
- Armaturenbrett mit beledertem Formteil, praktischem Sideboard sowie Vorbereitung für integrierten Rückfahrkamerasmonitor und Trinkflaschenhalter
- Hubbettunterverkleidung beledert inkl. Sonnenblenden, mit indirekter Beleuchtung und LED-Lichtspots
- Sideboard auf Beifahrerseite mit zwei Heizkonvektoren und darüberliegendem Stauraum

Fahrerhaus-Thermokonzept

- Isolierdoppelverglasung Fahrerhaus: Seiten- und Türfenster
- Konvektorenpaket mit 2-Stufen-Gebläse (Booster) unter Fahrersitz
- Armaturenbrettoberfläche gezielt beheizt für zusätzliche Erwärmung des Fahrerhausbereiches (Flächenheizungseffekt): integrierte Heizkonvektoren mit Zirkulationsleitblech (Doppel-Konvektoren auf Fahrer- und Beifahrerseite)
- Türeinstieg Fahrerhaus: gezielte Beheizung mit zusätzlichem Konvektor

Doppelboden-Keller

- Nutzhöhe bis zu 50 cm (Fiat) bzw. 57 cm (Iveco)
- Außenzugang über mehrere große Klappen
- Innenzugang über große Wohnraumbodenklappen
- Zentraler Durchladerraum (Innenhöhe 36 cm (Fiat) bzw. 33 cm (Iveco)) mit großem Stauraumkeller (Nutzhöhe 36 cm (Fiat) bzw. 33 cm (Iveco))
- Beheizter und beleuchteter Durchladestauraum Doppelboden-Bodenklappe im Bereich des Umkleidezimmers (36 cm Nutztiefe) für bequemes Entladen des Doppelbodenstauraumes

Große Rollergarage

- Modell 53: Pedelec-Rollergarage (Modell auf Fiat inklusive Radabsenkung auf der Beifahrerseite), Innenhöhe 114 cm (= maximale Lenkerhöhe Pedelec / Roller Beifahrerseite), Garagenhöhe außerhalb der Radmulde 93,5 cm (Fiat) bzw. 105,5 cm (Iveco)
- Modell 53 L: extragroße Rollergarage, Innenhöhe bis 128 cm (Fiat) bzw. 145 cm (Iveco)
- Rollergarage belastbar bis 450 kg (Modell 53 Fiat: 350 kg)
- Große Garagenklappen Beifahrer- und Fahrerseite, mit Gasdruckdämpfern
- Garagenboden mit GFK auf Ober- und Unterseite, Antirutschbelag
- Rundum frostsicher isoliert und beheizt
- Verzurrsystem über Aluminium-Tragholm inklusive acht Verzurrösen
- Außendusche in Rollergarage auf Beifahrerseite (warm / kalt)

Interieur

- Stilwelt siena bicolor: Möbeldekor Sommerkastanie mit Dachschränkenfronten in Bicolor-Optik mit Hochglanz-Elfenbein
- Dachschränk- und Küchenfronten im Yacht-One-Design Hochglanz-Elfenbein

Wohnraum

- Wand- und Dachinnenseite mit Mikrofaser-Klimawandbelag
- Panoramadachluke Heki III über Lounge-Rundsitzgruppe
- Drei große Panoramafenster in Lounge-Rundsitzgruppe
- Luxus-Wohnraumschreibtisch, zweifach verschiebbar (über Fußpedal)
- Sitzpolster mit Mehrlagen-Premiumschaumkern und Rückenstützfunktion
- Doppelverbindungstechnik „Durafix“: Möbelteile verschraubt und verzapft
- Klappenschließer mit Softdämpfung
- Raffrollosystem vertikal verstell- und fixierbar an Wohnraumfenster
- Modell 53 L: zusätzliche Ablagefläche hinter der Lounge-Rundsitzgruppe inklusive Zugang zu zusätzlichem Stauraum über zwei Stauklappen, zwei beleuchtete Glasvitrinen für sechs Wein- und sechs Trinkgläser hinter der Lounge-Rundsitzgruppe inklusive ausziehbarem Weinfach
- Exklusives Wohnraum-Sideboard mit zwei Schubladen und großer Schranktür

Küche

- Erhöhter Küchentresen in Vertikalwellenform zur optischen Raumteilung mit großem Vorratsschrank und gegenläufiger Schiebetür
- Küchenarbeitsoberfläche in Dekor Savannah mit Corian-Abtropfkante
- Arbeitsfläche unterleuchtet mit LED-Lichtband
- Küchenauszüge rollengelagert „easy glide“ mit Soft-Close-Einzug
- Zwei getrennte Abfallbehälter im Küchentresen integriert
- Elektrische Zentralverriegelung im Küchenbereich inklusive Küchentresen, Küchenschubladen, Küchendachschränke
- Separate Besteckschublade mit Einteilung, Flaschenaufnahme
- 3-Flammen-Herd „Profi Gourmet“ mit Glasabdeckung, robustem Gussrost und reinigungsfreundlichem Glasboden
- Edelstahl-Rundspüle in Arbeitsoberfläche eingelassen, mit multifunktionaler Spülenabdeckung inklusive Wandaufnahme zur Arbeitsflächenenerweiterung
- Design-Wasserarmatur aus Metall mit Ausziehbrause
- Küchenrückwand in Dekorglas Creme
- Großer Kühlschrank mit beidseitiger Türöffnung, separatem Gefrierfach, automatischer Energiequellensuche 12 V / 230 V / Gasbetrieb
- Apothekerschrank ausziehbar
- Elektrischer Dachhaubenlüfter

Bad & Umkleidezimmer

Umkleidezimmer & Raumtrennung

- Umkleidezimmer inkl. Dachluke Mini-Heki mit massiver Holz-Schiebetür vor dem Fahrerhaus- Raumbadtür als Raumtrennung zur Wohnküche
- Wäscheschrank mit drei Schubladen
- Raumhoher Kleiderschrank mit zwei Kleiderstangen und Regalboden, im Umkleidezimmer integriert

Raumbad mit separatem Duschaum

- Duscheinlage wasserfest in Wohnraumbodendesign
- Regendusche mit Dachhaube, Stehhöhe 1,98 m
- Duschwanne und Duschecksäule in dunkler Granitoptik, Duschwände in Marmor Design inkl. Kleiderhaken
- Handbrause höhenverstellbar an Chromstange
- Waschtischunterschrank mit Toilettenpapierhalter, Spiegelstauschrank

Schlafen

Einzelbett-Hubbett elektrisch über Fahrerhausbereich

- Medizinisch empfohlenes, punktelastisches Schlafsystem Carawinx, beheizt und unterlüftet mit 7-Zonen-Qualitäts-Kaltschaummatratze
- Extratiefe Absenkung des Bettes mit wackelfreier Auflage: Aufstieg über seitlich ausziehbare Einstiegstreppe mit extrahoher Kopffreiheit
- Offene Buchablage unterhalb des Hubbetts inklusive LED-Beleuchtung
- Durchgängige Liegefläche mit Liegelängen von bis zu 200 cm, Breite 210 cm
- Schiebetür unterhalb des Hubbetts zur Kälteabschottung vom Fahrerhaus
- Seitenfenster Fahrer- und Beifahrerseite im Fahrerhaus
- Dachluke Mini-Heki

Bordtechnik

Wasser

- Frisch- und Abwassertank im beheizten Doppelboden-Keller, Reinigungsöffnung über Wohnraumbodenklappen bzw. Rollergarage (modellabhängig)
- Kugel-Ablasshähne frostsicher im Doppelboden-Keller positioniert (Wasserablasszentrale)
- Wartungsarmes Druckwasserpumpensystem
- Abwasserschlauch-Set mit Bajonettanschluss

Gas

- Außenliegender, niedrig positionierter Gasflaschenkasten
- Aufnahme 2 x 11 kg Gasflaschen
- Gasabsperrhähne im Küchenbereich

Elektrik

- Elektrozentrale gut zugänglich in Rollergarage inklusive Ladegerät / Sicherungen / FI-Schutzautomat, Ladeautomatik 22 A, elektronische Regelung, Abschaltautomatik bei Unterspannung, inklusive Ladefunktion Startbatterie
- Batteriezentrale beheizt, 2 x 80 Ah Gel-Batterien, im Doppelboden, Zugang durch Doppelbodenstauraum Beifahrerseite, Stromhauptschalter
- Multifunktions-Panel hinter Technikblende über Eingangstür
- 230 V Steckdose im Sitzgruppenbereich (Modell 53: 1 x, Modell 53 L: 2 x), Eingangsbereich, Küche, Bad, Rollergarage
- 12 V Steckdose im Fahrerhaus (Fiat: 2 x, Iveco: 1 x), Rollergarage
- USB-Steckdose im Fahrerhaus (Fiat: 2 x, Iveco: 3 x), Sitzgruppenbereich 2 x (Modell 53 L), Schlafbereich

Innovatives Lichtkonzept

- Beleuchtungssystem mit zahlreichen LED-Lichtspots im Fahrerhaus, Küchen-, Wohn- und Umkleidebereich stufenlos dimmbar
- LED-Lichtspots im Wohnbereich über Lounge-Rundsitzgruppe
- Deckenbaldachine mit zusätzlichen LED-Lichtspots und indirekter LED-Beleuchtung
- LED-Akzentlicht mit Hinterleuchtung im Eingangsbereich
- LED-Akzentlicht mit Hinterleuchtung in Badrundwand
- Nachtbeleuchtung am Fußboden mit LED-Spots, schaltbar vom Eingangsbereich- und Sitzgruppenbereich

TV

- Anschlussvorbereitung für 40"-Smart-LED-TV in Lounge-Rundsitzgruppe

Alde Warmwasser-Heiztechnik

- Alde Warmwasserheizung, Betrieb 230 V Strom oder Gas, inklusive 230 V Heizpatrone, Warmwasserboiler, Entlüftungsventile, zahlreiche Heizkonvektoren in Fahrerhaus, Armaturenbrett, Wohnraum, Doppelboden und Rollergarage
- Fußbodenheizungseffekt durch beheizten Klimaspeicher-Doppelboden-Keller
- Additive Warmwasser-Fußbodenheizung: zusätzliche Heizschlangen im Doppelbodenbereich Lounge-Rundsitzgruppe
- Armaturenbrett gezielt beheizt zur zusätzlichen Erwärmung des Fahrerhausbereiches: isolierte Sandwichfläche unter Armaturenbrett mit Warmwasser-Heizschlangen für Flächenheizung
Booster: Konvektorenpaket mit 2-Stufen-Gebläse unter Fahrersitz, Zusatzkonvektor im Türeinstieg

! Wir empfehlen Ihnen, bei Ihrem Handelspartner den zum Zeitpunkt des Vertragsabschlusses geltenden Preis zu erfragen! ¹⁰⁵⁾

Fiat Modelle:
Motor 180 PS in Serie

Bitte lesen Sie sich die rechtlichen Hinweise zu gewichtsbezogenen Angaben auf den Seiten 3-6 vor Vertragsabschluss aufmerksam durch!

Alternativ können Sie den QR-Code abschnappen und erhalten ebenfalls alle wichtigen Hinweise rund um das Thema Gewicht!



| | I 53 | | I 53 L | |
|--|--------------------------------|--------------------------------|--------------------------------|--------------------------------|
| Basisfahrzeug | Fiat Ducato | Iveco Daily | Fiat Ducato | Iveco Daily |
| Serienfahrzeugmodell | AL-KO-Tiefrahmen 40 heavy | Leiterrahmen 5,6 t | AL-KO-Tiefrahmen DA 40 heavy | Leiterrahmen 6,7 t |
| Basismotorisierung | Diesel 2,2 l (180 PS / 132 kW) | Diesel 3,0 l (156 PS / 115 kW) | Diesel 2,2 l (180 PS / 132 kW) | Diesel 3,0 l (156 PS / 115 kW) |
| Länge / Breite / Höhe (mm) ^{1) 2) 3)} | 7830 / 2270 / 3080 | 7845 / 2270 / 3125 | 8530 / 2270 / 3090 | 8545 / 2270 / 3290 |
| Radstand (mm) | 4543 | 4750 | 4543 / 800 | 4750 |
| Doppelbodenhöhe / Doppelboden-Kellerstauraum (mm) | 360 / 360 | 330 / 330 | 360 / 360 | 330 / 330 |
| Stehhöhe im Wohnraum / Lounge-Rundsitzgruppe im Heck (mm) | 1980 / 1820 | | 1980 / 1820 | |
| Heckgarage Innenhöhe | 935 / 1140 | 1055 / 1140 | 935 / 1280 | 1150 / 1450 |
| Türbreite /-höhe Heckgarage Beifahrerseite (mm) | 1150 x 1150 | 1150 x 1280 | 1150 x 1150 | 1150 x 1280 |
| Türbreite /-höhe Heckgarage Fahrerseite (mm) | 1150 x 1150 | 1150 x 1280 | 1150 x 1150 | 1150 x 1280 |
| Techn. zul. Gesamtmasse (kg) ⁹⁾ | 4.500 / 4.800 ¹ | 5.600 / 5.800 ¹ | 5.000 / 5.500 ¹ | 6.700 |
| Masse in fahrbereitem Zustand (kg) ⁶⁾ | 3.875 (3.681-4.069) | 4.205 (3.995- 4.415) | 4.206 (3.996-4.416) | 4.565 (4.337- 4.793) |
| Herstellerseitig festgelegte max. Masse für Zusatzausrüstung in Serie (kg) ⁷⁾ | 433 | 1.202 | 594 | 1.932 |
| Anhängelast max. (kg) ¹⁰⁾ | 1.800 | 3.500 | 1.800 | 3.500 |
| Max. Anzahl Sitzplätze im Fahrbetrieb mit 3-Punkt-Gurt (Serie / Option) ⁵⁾ | 2 / 4 | | 2 / 4 | |
| Schlafplätze (Serie / Option) | 2 / 4 | | 2 / 4 | |
| Maße Hubbett elektrisch (mm) | 2000 / 1950 x 2100 | | 2000 / 1950 x 2100 | |
| Maße Bettumbau Sitzgruppe (mm) * | 2000 x 1470 / 1310 | | 2000 x 1470 / 1310 | |
| Kühlschrank Volumen / davon Frosterfach (l) | 153 / 29 | | 153 / 29 | |
| Heizungssystem | Alde WW | | Alde WW | |
| Frischwasservolumen (l) ⁵²⁾ | 210 | | 210 | |
| Frischwasservolumen bei Fahrbefüllung (l) | 50 | | 50 | |
| Abwasservolumen (l) | 155 | | 155 | |
| Batteriekapazität (Ah) | 2 x 80 | | 2 x 80 | |
| Steckdosen 230 V / 12 V / USB | 5 / 3 / 3 | 5 / 2 / 4 | 7 / 3 / 5 | 7 / 2 / 6 |
| Artikel-Nr. | 133000 | 133500 | 133010 | 133510 |
| Listenpreis inkl. 19 % MwSt. (€) inkl. Zulassungsunterlagen | 182.850 | 196.630 | 192.940 | 214.080 |

¹ Option Auflastung
* i.V.m. Sonderausstattung

² Die Fahrzeug-Gesamtbreite entspricht dem Maß von Außenwand zu Außenwand gemessen (Radläufe seitlich bei Iveco Daily ca.: + 110 mm; bei Fiat Ducato ca. 70 mm).

| Art. Nr. | | 216130 | 212140 |
|---|----------------|--------------|---------------|
| Super-Paket | Gewicht | Fiat | Iveco |
| | kg | EUR | EUR |
| Chassis-Optionen | | | |
| Klimaautomatik Fahrerhaus ³³⁾ | | 540 | 1.880 |
| Ladebooster ⁴⁷⁾ | | 210 | - |
| ESP mit Traction Control und Bergabfahrhilfe ⁴¹⁾ | | Serie | 780 |
| Lederlenkrad mit Option Multifunktionstasten (bei Schaltgetriebe inkl. Leder-Schalthebel) | | - | 970 |
| Elektrische Feststellbremse | | - | 910 |
| Fahrerhauskomfortsitze mit Neigungsverstellung (vorn), Fiat inkl. Höhenverstellung (hinten) | | 580 | 580 |
| Kurbel-Heckstützen zur Wankstabilisierung im Stand | | 440 | 460 |
| Armaturenbrettveredelung mit Applikationen in Chrom | | - | 270 |
| Armaturenbrettveredelung: Lüftungsgitter in Chrom | | 240 | - |
| Aufbau-Optionen | | | |
| Busspiegel „Carthago best view“ mit Einstiegsbeleuchtung, elektrisch verstell- und beheizbar | | 410 | 410 |
| XL-Aufbautür „Safetylux“ (B: 63 cm) mit Sicherheitsdoppelverriegelung und „coming home“ ¹⁷⁾ | | 1.720 | 1.720 |
| Zentralverriegelung für Fahrerhaus- und Aufbau- u. Rollergerägenklappen ⁹⁸⁾ | | 1.150 | 1.150 |
| Rollergerägen-Upgrade mit Nadelfilz und Befestigungssystem | | 350 | 350 |
| SOG-Toilettenentlüftung über Dachkamin | | 370 | 370 |
| Alde Wärmetauscher (Nutzung Motorwärme) | | 1.180 | 1.180 |
| Truma DuoControl CS ⁷³⁾ | | 440 | 440 |
| Carthago 3er Schiffsuhren-Set | | 320 | 320 |
| USB-Steckdose im Sideboard Lounge-Rundsitzgruppe im Heck | | 110 | 110 |
| Vorbereitung Solaranlage | | 240 | 240 |
| Vorbereitung Sat-Anlage | | 240 | 240 |
| Vorbereitung Rückfahrkamera (Einzellinse) | | 240 | 240 |
| Toilette Thetford C260 mit Keramikeinsatz ⁹²⁾ | | 230 | 230 |
| Radio / Moniceiver Pioneer 6,8“ inkl. DAB+, Radiovorbereitung, Dachantenne, Lautsprecher (6 x) ^{80) 88)} | | 1.100 | 1.100 |
| Rückfahrkamerasystem mit Einzellinse, inkl. 7" Farbmonitor seitlich im Armaturenbrett | | 1.150 | 1.150 |
| Gesamtpreis Einzeloptionen | | 11.260 | 15.100 |
| Paketpreis | 95/100 | 8.090 | 10.190 |
| Ihre Ersparnis | | 3.170 | 4.910 |
| 210330 AUFPREIS Mediacenter Pioneer 9" inkl. Navi, Reisemobil-Routenführung, DAB+ ¹⁹⁾ | - | 910 | 910 |
| 210300 AUFPREIS Rückfahrkamera mit Doppellinse anstelle Einzellinse ⁸³⁾ | 1 | 690 | 690 |

| Art. Nr. | | 212312 | |
|---|----------------|--------------|---|
| Fahrerassistenz-Paket Iveco ⁵⁶⁾ | Gewicht | | |
| | kg | EUR | |
| Notbremsassistent mit City Brake (AEBS) | | | ✓ |
| Abstandsregeltempomat (ACC) mit Staufunktion | | | ✓ |
| Automatische Fernlichtaktivierung | | | ✓ |
| Aktiver Spurhalteassistent mit Warnton | | | ✓ |
| Reifendruckkontrollsystem | | | ✓ |
| Regensensor mit automatischem Abblendlicht | | | ✓ |
| Paketpreis | 4 | 8.490 | |

Art. Nr. 216009

| Infotainment-Paket Fiat* | Gewicht | |
|--|----------|--------------|
| | kg | EUR |
| Digitales Kombiinstrument mit Farbdisplay im Armaturenbrett ¹⁰⁴⁾ | | ✓ |
| Lenkrad und Schaltknäuf in Leder inkl. Multifunktionstasten | | ✓ |
| Multimediasystem Fiat 10,1" inkl. Navi, Reisemobil-Routenführung und DAB+ ⁵¹⁾ | | ✓ |
| Paketpreis | 2 | 2.790 |

* Das Multimediasystem Fiat 10,1" ersetzt das Radio / Moniceiver Pioneer 6,8" und wird preislich berücksichtigt. Infotainment-Paket Fiat nicht möglich i.V.m. Mediacenter Pioneer 9"

Art. Nr. 212500

| Paket Aufbau für Luxus | Gewicht | |
|--|----------|--------------|
| | kg | EUR |
| Elektrische Zuziehhilfe zum leisen Schließen | | ✓ |
| Zusätzliche LED-Beleuchtung im Türfenster für Funktion „coming & leaving home“ | | ✓ |
| Schlüsselloses Zugangssystem via RFID-Chip (2x) | | ✓ |
| Elektrische Türöffnungsunterstützung von innen und außen | | ✓ |
| Paketpreis | 2 | 1.110 |

Art. Nr. 210730

| Paket Küche / Kaffee | Gewicht | |
|---|-----------|--------------|
| | kg | EUR |
| Spannungswandler 12 V auf 230 V, 1.800 Watt, Netzvorrangschaltung | | 1.950 |
| Kaffeekapselmaschine mit Anschluss-Set inkl. Auszugssystem im Dachschrank in Vertikalwellenform | | 320 |
| Gesamtpreis Einzeloptionen | | 2.270 |
| Paketpreis | 12 | 1.930 |
| Ihre Ersparnis | | 340 |

Art. Nr. 210562

| Sat- und TV-Paket | Gewicht | |
|--|-----------|--------------|
| | kg | EUR |
| Elektrischer Auszug für Smart-LED-TV 40" | | 980 |
| Smart-LED-TV 40" ³⁹⁾ | | 2.090 |
| Sat-Anlage Teleco Flatsat Classic 85 mit CI-Slot ^{12) 23)} | | 3.450 |
| Radio inkl. Vorbereitung in Lounge-Rundsitzgruppe, DAB+ mit CD ⁸¹⁾ | | 690 |
| Gesamtpreis Einzeloptionen | | 7.210 |
| Paketpreis | 51 | 5.290 |
| Ihre Ersparnis | | 1.920 |
| 210213 AUFPREIS Sat-Anlage Teleco Flatsat Easy Skew Smart 90 / Twin LNB für zweiten TV ^{12) 23)} | 2 | 360 |
| 210217 AUFPREIS Sat-Anlage Oyster Vision 85 mit Skew / Twin LNB für zweiten TV ^{12) 23)} | 9 | 570 |

Art. Nr.

210583

| TV-Paket Schlafraum / Fahrerhaus (nicht i.V.m. Büro- und Fernsehzimmer-Paket) | Gewicht | |
|--|----------------|--------------|
| | kg | EUR |
| TV-Halter starr im Schlafraum / Fahrerhaus ³⁶⁾ | | 500 |
| Smart-LED-TV 24" inkl. Lautsprecher ^{23) 39)} | | 1.460 |
| Gesamtpreis Einzeloptionen | | 1.960 |
| Paketpreis | 14 | 1.420 |
| Ihre Ersparnis | | 540 |
| 210212 AUFPREIS Sat-Anlage Teleco Flatsat Easy Skew Smart 90 und Twin LNB für zweiten TV ^{12) 23)} | 30 | 3.150 |
| 210216 AUFPREIS Sat-Anlage Oyster Vision 85 mit Skew und Twin LNB für zweiten TV ^{12) 23)} | 37 | 3.460 |

Art. Nr.

210585

| Büro- und Fernsehzimmer-Paket (nicht i.V.m. TV-Paket Schlafraum / Fahrerhaus) | Gewicht | |
|--|----------------|--------------|
| | kg | EUR |
| TV-Halter höhenverstellbar über Wandprofilschiene im Schlafraum / Fahrerhaus ³⁶⁾ | | ✓ |
| Smart-LED-TV 24" inkl. Lautsprecher ^{23) 39)} | | ✓ |
| Fahrer- und Beifahrersitz drehbar | | ✓ |
| Ausziehbare Tischfläche aus Sideboard Beifahrerseite | | ✓ |
| Steckdosen-Set 230 V und USB bei Sideboard Beifahrerseite | | ✓ |
| Paketpreis | 44 | 2.790 |
| 210212 AUFPREIS Sat-Anlage Teleco Flatsat Easy Skew Smart 90 / Twin LNB für zweiten TV ^{12) 23)} | 30 | 3.150 |
| 210216 AUFPREIS Sat-Anlage Oyster Vision 85 mit Skew und Twin LNB für zweiten TV ^{12) 23)} | 37 | 3.460 |

Art. Nr.

210841

210842

| Klima-Summer-Paket | Gewicht | Modell: I 53 | Modell: I 53 L |
|--|----------------|------------------------|--------------------------|
| | kg | EUR | EUR |
| Dachklimaanlage Truma Aventa comfort ¹²⁾ | | 2.710 | 2.710 |
| Elektrische Dachmarkise (230 V) Kassette Alu, Tuch grau, Länge: 5,5 m ⁴³⁾ | | 3.010 | - |
| Elektrische Dachmarkise (230 V) Kassette Alu, Tuch grau, Länge: 6,0 m ⁴³⁾ | | - | 3.330 |
| Gesamtpreis Einzeloptionen | | 5.720 | 6.040 |
| Paketpreis | 90/95 | 4.650 | 4.900 |
| Ihre Ersparnis | | 1.070 | 1.140 |

| Artikel-Nr. | | € inkl. 19 % MwSt. | kg | Fiat | | Iveco | |
|---|---|--------------------|-------|------|-------|-------|-------|
| | | | | 153 | 153 L | 153 | 153 L |
| Fahrgestell Fiat Ducato | | | | | | | |
| 310026 | Motor 180 PS / 132 kW, Euro 6d Final, man. Schaltgetriebe ⁶⁷⁾ | Serie | - | X | X | - | - |
| 310027 | Motor 180 PS / 132 kW, Euro 6d Final, 9G-Wandlerautomatik ⁶⁷⁾ ** | 3.990 | -5 | ○ | ○ | - | - |
| 310041 | Motor 180 PS / 132 kW, Euro VI E (heavy duty), 9G-Wandlerautomatik ⁶⁷⁾ | 4.250 | -5 | - | ○ | - | - |
| 330340 | 16 Zoll Alufelgen Fiat | 890 | -8 | ○ | - | - | - |
| 330345 | 16 Zoll Alufelgen Fiat (Doppelachser) | 1.290 | -12,5 | - | ○ | - | - |
| 311816 | AL-KO „ACS“ High Performance Federbein Vorderachse | 940 | - | ○ | ○ | - | - |
| 212400 | Auflastung 4.500 kg auf 4.800 kg (inkl. AL-KO Air Premium X2 / Spezial-Alufelgen) ²⁸⁾ | 9.290 | 45 | ○ | - | - | - |
| 212405 | Auflastung 4.500 kg auf 4.800 kg (inkl. AL-KO Air Premium X4 / Spezial-Alufelgen) ²⁹⁾ | 17.490 | 50 | ○ | - | - | - |
| 212410 | Auflastung von 5.000 kg auf 5.400 kg zul. Gesamtgewicht (Doppelachser)* ³⁰⁾ | 1.140 | - | - | ○ | - | - |
| 212415 | Auflastung 5.000 kg auf 5.500 kg zul. Gesamtgewicht (AL-KO Air Premium X2)* ³⁰⁾ | 7.080 | 60 | - | ○ | - | - |
| 212420 | Auflastung 5.000 kg auf 5.500 kg zul. Gesamtgewicht (AL-KO Air Premium X4)* ³⁰⁾ | 16.130 | 82 | - | ○ | - | - |
| 330840 | AL-KO Air Premium X2, Vollluftfederung an Hinterachse ¹³⁾ | 4.790 | 45 | ○ | - | - | - |
| 330860 | AL-KO Air Premium X2, Vollluftfederung an Hinterachse ¹³⁾ | 5.940 | 60 | - | ○ | - | - |
| 330880 | AL-KO Air Premium X4, 4-Kanal Vollluftfederung an Hinter- / Vorderachse ^{13) 20)} | 12.990 | 50 | ○ | - | - | - |
| 330900 | AL-KO Air Premium X4, 4-Kanal Vollluftfederung an Hinter- / Vorderachse ^{13) 20)} | 14.990 | 82 | - | ○ | - | - |
| 331341 | AL-KO HY4 hydraulische Hubstützenanlage vorn und hinten ⁴⁸⁾ | 8.280 | 70 | ○ | ○ | - | - |
| 311400 | Anhängerkupplung abnehmbar | 1.900 | 60 | - | ○ | - | - |
| 311430 | Anhängerkupplung abnehmbar | 2.290 | 50 | ○ | - | - | - |
| 310630 | Lenkrad und Schaltknauf in Leder | 310 | - | ● | ● | - | - |
| 310632 | Multifunktionslenkrad (Radiofernbedienung über Steuertasten) | 310 | - | ● | ● | - | - |
| Fahrgestell Iveco Daily | | | | | | | |
| 310263 | Motor Iveco 21: 207 PS / 152 kW, Euro VI E, inkl. 8-Gang Wandlerautomatik ⁷⁰⁾ | 11.490 | 128 | - | - | ○ | ○ |
| 330610 | Iveco Daily 5,6 t: Basisfahrzeug-Komfort-Paket Plus (Paket empfohlen!) | 13.990 | 35 | - | - | ○ | - |
| | - Spurverbreiterung Vorder- und Hinterachse | | | | | | |
| | - Adaptives Luftfeder- und Stoßdämpfersystem „AIR-PRO“ (Vollluftfederung Hinterachse / adaptiver Stoßdämpfer Vorder- und Hinterachse) ¹³⁾ | | | | | | |
| | - Alufelgen Vorderachse mit Bereifung 235/65 R 16C ²⁴⁾ - Auflastung Serienchassis 5,6 t (von 5,6 t auf 5,8 t) | | | | | | |
| 330615 | Iveco Daily 6,7 t: Basisfahrzeug-Komfort-Paket Plus (Paket empfohlen!) | 14.650 | 20 | - | - | - | ○ |
| | - Spurverbreiterung Vorderachse | | | | | | |
| | - Adaptives Luftfeder- und Stoßdämpfersystem „AIR-PRO“ (Vollluftfederung Hinterachse / adaptiver Stoßdämpfer Vorder- und Hinterachse) ¹³⁾ - Alufelgen Vorderachse, erhöhte Vorderachslast 2,6 t ²⁴⁾ | | | | | | |
| 310620 | Differenzialsperre Hinterachse | 1.190 | 11 | - | - | ○ | ○ |
| 331340 | Hydraulische 4-Kanal Hubstützanlage mit automatischer Nivellierung ^{40) 48)} | 9.190 | 130 | - | - | - | ○ |
| 331440 | Anhängerkupplung (Anhängelast max. 3.260 kg bei Iveco Daily 5,6 t) | 2.590 | 50 | - | - | ○ | ○ |
| 410010 | Einstiegsstufe Fahrerhaustüreinstieg elektrisch ein- und ausfahrbar ³⁴⁾ | 580 | 5 | - | - | ○ | ○ |
| Weitere Chassisoptionen Fiat / Iveco | | | | | | | |
| 330070 | Sitzheizung Fahrerhaus (Fahrer-/ Beifahrersitz) ⁶²⁾ | 800 | 2 | ○ | ○ | ○ | ○ |

* Optionen Auflastung 5,4 t / 5,5 t und Motor 180 PS / 132 kW Euro VI E (heavy duty) nur gemeinsam bestellbar

○ = Sonderausstattung X = Serienausstattung - = nicht möglich ● = im Paket enthalten

| Artikel-Nr. | | € inkl. 19 % MwSt. | kg | Fiat | | Iveco | |
|---------------------------------|--|--------------------|-----|------|-------|-------|-------|
| | | | | 153 | 153 L | 153 | 153 L |
| Aufbau außen | | | | | | | |
| 410150 | Zusätzliche Sicherheitsschlösser in Fahrerhaus- und Aufbautür | 710 | 2 | ○ | ○ | ○ | ○ |
| 410260 | Außenfarbkonzept „silverline“ (Fahrerhaus und Aufbau in silber) ²¹⁾ | 4.280 | 1 | ○ | ○ | ○ | ○ |
| 410601 | Dachmarkise Kassette Alu, Tuch grau, Länge: 5,5 m | 2.340 | 55 | ○ | ○ | ○ | ○ |
| 410640 | Elektrische Dachmarkise (230 V) Kassette Alu, Tuch grau, Länge: 5,5 m ⁴³⁾ | 3.010 | 60 | ● | ○ | ● | ○ |
| 410670 | Elektrische Dachmarkise (230 V) Kassette Alu, Tuch grau, Länge: 6,0 m ⁴³⁾ | 3.330 | 65 | - | ● | - | ● |
| 410690 | LED-Lichtband an Dachmarkise | 350 | 5 | ○ | ○ | ○ | ○ |
| 410710 | Doppelboden-Stauraumauszugsystem mit vier Transportboxen | 990 | 20 | ○ | ○ | - | ○ |
| 410786 | Dachluke Midi-Heki anstelle Mini-Heki über absenkbarem Einzelbett | 410 | 2 | ○ | ○ | ○ | ○ |
| 410787 | Zweites Heki III über Lounge-Rundsitzgruppe im Heck | 1.260 | 2 | ○ | ○ | ○ | ○ |
| Elektrik | | | | | | | |
| 510040 | 3. Gel-Batterie, gesamt: 3 x 80 Ah ⁹⁴⁾ | 660 | 25 | ○ | ○ | - | ○ |
| 510054 | Lithium-Ionen-Batterie 150 Ah inkl. Batteriecomputer und sep. Touch-Display ⁵⁵⁾ | 2.200 | -34 | ○ | ○ | ○ | ○ |
| 510055 | 2. Lithium-Ionen-Batterie 150 Ah, insgesamt 300 Ah, inkl. Batteriecomputer ⁵⁵⁾ | 2.410 | 16 | ○ | ○ | ○ | ○ |
| 510081 | Solaranlage: 2 x 110 Watt ¹²⁾ | 1.990 | 13 | ○ | ○ | ○ | ○ |
| 510101 | Solaranlage: 1 x 135 Watt ¹²⁾ | 1.490 | 15 | ○ | ○ | ○ | ○ |
| 510121 | Solaranlage: 2 x 135 Watt ¹²⁾ | 2.390 | 30 | ○ | ○ | ○ | ○ |
| 510180 | Spannungswandler 12 V auf 230 V, 1.800 W mit Netzvorrangschaltung | 1.950 | 10 | ● | ● | ● | ● |
| 510221 | Zusatzsteckdose: 12 V Dachstauschrank Lounge-Rundsitzgruppe im Heck | 110 | 0,5 | ○ | ○ | ○ | ○ |
| 510241 | Zusatzsteckdose: 230 V Dachstauschrank Lounge-Rundsitzgruppe im Heck | 110 | 0,5 | ○ | ○ | ○ | ○ |
| 510201 | Alarmanlage Carthago Security ³⁵⁾ | 1.420 | 3 | ○ | ○ | ○ | ○ |
| 510500 | Elektrische Frontscheibenheizung mit Zeitsteuerung | 1.290 | - | ○ | ○ | ○ | ○ |
| Gas Wasser Sonstiges | | | | | | | |
| 610021 | Gasfilter für Truma DuoControl CS (empfohlen) ⁹⁵⁾ | 220 | 0,5 | ○ | ○ | ○ | ○ |
| 610120 | Gas-Außenanschluss hinter Doppelboden-Außenstauraum Beifahrerseite | 270 | 5 | ○ | ○ | ○ | ○ |
| 610060 | Gasfesttank, mit Eis-Ex-Reglerbeheizung, 60 l Inhalt ⁴⁰⁾ | 2.240 | 50 | - | - | ○ | ○ |
| 610241 | Toilette Thetford mit Umpumpsystem und Fäkaltank ^{16) 74)} | 3.150 | 30 | ○ | ○ | ○ | ○ |
| 610500 | Aluriffelblechboden für Rollergarage | 180 | 20 | ○ | ○ | ○ | ○ |
| 610520 | Tresor (Montage im Doppelboden, grundrissabhängig) | 520 | 10 | ○ | ○ | - | ○ |
| Küche Geräte | | | | | | | |
| 550020 | Küchenarbeitsplatte in hochwertigem Corian | 1.590 | 10 | ○ | ○ | ○ | ○ |
| 550081 | Tec-Tower Kühlschrankskombination 153 l mit separatem Gasbackofen ⁷⁵⁾ | 880 | 20 | ○ | ○ | ○ | ○ |
| 550067 | Gasbackofen mit Grillfunktion im Küchenunterschrank ³⁷⁾ | 1.060 | 12 | ○ | ○ | ○ | ○ |
| 550287 | Kaffeekapselmaschine mit Anschluss-Set inkl. Auszugsystem | 320 | 2 | ● | ● | ● | ● |
| Heizung Klima | | | | | | | |
| 650020 | Alde: beheizbare Fußbodenmatte Fahrerhaus | 630 | 10 | ○ | ○ | - | - |
| 650260 | Dachklimaanlage Truma Aventa Comfort ¹²⁾ | 2.710 | 31 | ● | ● | ● | ● |
| 650066 | Beheizte Handtuchstange in Chrom im Waschraum | 340 | 5 | ○ | ○ | ○ | ○ |

| Artikel-Nr. | | € inkl. 19 % MwSt. | kg | Fiat | | Iveco | |
|-----------------------|---|--------------------|-----|------|--------|-------|--------|
| | | | | I 53 | I 53 L | I 53 | I 53 L |
| Multimedia | | | | | | | |
| 710029 | Mediacenter Pioneer 9" inkl. Navi, Reisemobil-Routenführung, DAB+ ¹⁹⁾ | 1.560 | - | ○ | ○ | ○ | ○ |
| 710027 | Radio inkl. Vorbereitung in Lounge-Rundsitzgruppe, DAB+ mit CD ⁸¹⁾ | 690 | 3 | ● | ● | ● | ● |
| 710180 | Rückfahrkamerasystem mit Doppellinse, Shutter inkl. 7" Farbmonitor ⁸³⁾ | 1.840 | 7 | ○ | ○ | ○ | ○ |
| 710505 | Smart-LED-TV 40" inkl. elektrischem Auszugssystem ^{39) 84)} | 3.070 | 18 | ● | ● | ● | ● |
| 710461 | Zusätzlicher TV-Anschluss im Fahrerhaus (Fahrerseite) ³⁶⁾ | 340 | 3 | ● | ● | ● | ● |
| 710476 | TV-Halter starr im Fahrerhaus ³⁶⁾ | 500 | 3 | ● | ● | ● | ● |
| 710475 | Smart-LED-TV 24" Fahrerhaus (nur i.V.m. TV-Halter und Anschluss Set) ^{23) 39)} | 1.460 | 10 | ● | ● | ● | ● |
| 710575 | Service-Kamera am Ablaufrohr Abwassertank ⁸⁵⁾ | 570 | 0,5 | ○ | ○ | ○ | ○ |
| Sat-Anlagen | | | | | | | |
| 750041 | Sat-Anlage Teleco Flatsat Classic 85 mit CI-Slot ^{12) 23)} | 3.450 | 28 | ● | ● | ● | ● |
| 750046 | Sat-Anlage Teleco Flatsat Easy Skew Smart 90 / Twin LNB für zweiten TV ^{12) 23)} | 3.810 | 30 | ○ | ○ | ○ | ○ |
| 750086 | Sat-Anlage Oyster Vision 85 mit Skew / Twin LNB für zweiten TV ^{12) 23)} | 4.020 | 37 | ○ | ○ | ○ | ○ |
| Interieur | | | | | | | |
| 810100 | Teppichboden für Wohnraum | 370 | 6 | ○ | ○ | ○ | ○ |
| 810120 | Teppichboden für Fahrerhausbereich | 190 | 1 | ○ | ○ | ○ | ○ |
| 810720 | Großer Spiegel auf Innenseite Raumbadtür | 160 | 5 | ○ | ○ | ○ | ○ |
| 810652 | Elektrisch ausfahrbare Fernsehliege | 1.070 | - | ○ | ○ | ○ | ○ |
| 810653 | Relax-Kopfstützen (2 x) für Fernsehplätze in der Lounge-Rundsitzgruppe | 350 | 2 | ○ | ○ | ○ | ○ |
| 810581 | Lounge-Rundsitzgruppe umbaubar zur Schlafmöglichkeit ¹⁰¹⁾ | 590 | 1 | ○ | ○ | ○ | ○ |
| 810650 | 3. & 4. Sitzplatz an der Heckwand zur Fahrtrichtung inkl. Kopfstützen ⁵⁾ | 1.190 | 22 | ○ | ○ | ○ | ○ |
| Wohnraumstoffe | | | | | | | |
| 850610 | Venezia- Antara-Stoff-Kombination | Serie | - | X | X | X | X |
| 850710 | Teilleder Elfenbein- Leder-Stoff-Kombination | 1.490 | 7 | ○ | ○ | ○ | ○ |
| 850720 | Teilleder Macchiato- Leder-Stoff-Kombination | 1.490 | 7 | ○ | ○ | ○ | ○ |
| 850670 | Teilleder Elfenbein Supreme- Leder-Stoff-Kombination | 2.300 | 7 | ○ | ○ | ○ | ○ |
| 850690 | Leder Elfenbein | 3.680 | 10 | ○ | ○ | ○ | ○ |
| 850730 | Leder Sand | 3.680 | 10 | ○ | ○ | ○ | ○ |
| 850740 | Leder Macchiato | 3.680 | 10 | ○ | ○ | ○ | ○ |
| 850750 | Leder Sand Performance | 4.250 | 10 | ○ | ○ | ○ | ○ |
| 850760 | Leder Macchiato Performance | 4.250 | 10 | ○ | ○ | ○ | ○ |
| 850501 | Schlafwelt & Deko-Set: Dekokissen, Wohndecke, Spannbettlaken-Set ²⁶⁾ | 410 | 7 | ○ | ○ | ○ | ○ |

Tipps und erweiterte Ausstattungshinweise



Service-Kamera am Ablaufrohr Abwassertank

Mithilfe einer auf der Fahrzeugunterseite angebrachten Service-Kamera kann der Fahrer das Fahrzeug direkt über den Abwasserschacht lenken, ohne dass er oder der Beifahrer das Fahrzeug verlassen muss. Sie sorgt so für ein sicheres, sauberes und vor allem einfaches Entleeren des Abwassers / Grauwassers.

Der Vorgang kann über eine zentrale Anzeige im Doppel-DIN-Monitor des Radios bzw. über den Monitor der Rückfahrkamera mitverfolgt werden.



Dometic Waeco - Rückfahrkamera mit Doppellinse und Shutter an der Heckwand

Eine kompakte Farb-Doppelkamera mit CMOS-Bildsensor sorgt für den optimalen Durch- bzw. Rückblick während der Fahrt und bietet eine Reihe an praktischen Eigenschaften für den Alltag im Reisemobil der Premiumklasse. Dazu gehören beispielsweise der 140° Bildwinkel diagonal für die Rückfahrkamera sowie der 46°-Bildwinkel für die Fernsichtkamera. Außerdem verfügt dieses Modell über eine motorbetriebene Schutzklappe, einen erweiterten Temperaturbereich von -30 °C bis 70 °C und ein separates LED-Fenster (keine Blendung bei Nachtsicht). Beim Rückwärtsfahren helfen sowohl die Anzeige von Abstandsmarken (3 Linien) auf dem Monitor als auch das in die Kamera integrierte Mikrofon.



Truma Aventa Comfort - Leistungsstarke Dachklimaanlage mit integrierter Wärmepumpe

Die Aventa Comfort Dachklimaanlage kombiniert zwei leistungsstarke und effiziente Geräte: Ein komfortables Klimasystem, das den Innenraum an heißen Tagen kraftvoll kühlt und entfeuchtet als auch ein Heizsystem, mit dem die Truma Aventa Comfort auch als Wärmequelle in der Übergangszeit dienen kann. Der Heizbetrieb über eine Wärmepumpe ist dabei besonders energiesparend. Der Luftverteiler lässt sich individuell einstellen und verteilt die Luft gleichmäßig und zugfrei im Innenraum. Besonders hervorzuheben sind dabei:

- die starke Kühlung und besonders große Luftleistung mit 2400 W
- die sleep-Funktion für eine leise Kühlung
- die praktische Timer-Funktion



Carthago Full-LED-Frontscheinwerfer

Den serienmäßigen Full-LED-Frontscheinwerfer der Baureihen chic c-line, chic e-line, chic s-plus und liner-for-two gibt es optional auch beim c-tourer. Die Innovation bringt wesentliche Vorteile mit sich: Die Lichtfarbe entspricht etwa Tageslicht und lässt die Augen daher weniger ermüden als andere Lichtsysteme. Außerdem erreicht die Haltbarkeit von LED-Lampen etwa Fahrzeuglebensdauer – daher entfallen umständliche Lampenwechsel. Gleichzeitig ist der Stromverbrauch sehr gering und die Lichtausbeute bleibt über die gesamte Lebensdauer nahezu konstant – ein echter Sicherheitsfaktor.

Die exklusiv mit Carthago entwickelten Full-LED-Frontscheinwerfer nutzen die neueste LED-Technologie mit nochmals hellerer Ausleuchtung von Fahrbahn und Fahrbahnrand. Basis dafür sind computerberechnete Scheinwerferlinsen. Die Carthago Scheinwerfer integrieren Abblend- und Fernlicht, Tagfahr- und Positionsleuchten sowie Blinkleuchten.

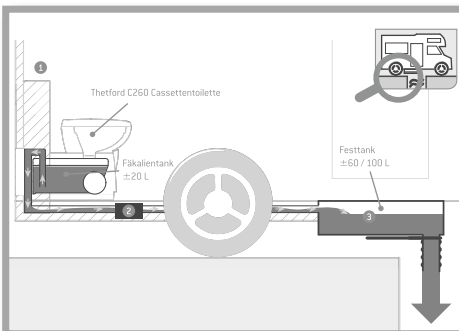

Thetford Umpumpsystem mit Fäkaltank und Toilettenkassette

Mit dem Umpumpsystem mit separatem Fäkaltank, einem Fassungsvermögen von 120 l bis 200 l (modellabhängig) und einer 13-l-Toilettenkassette erlangen Sie absolute Flexibilität und Autarkie auf Ihren Reisen. Über einen einfachen Knopfdruck aktivieren Sie eine leistungsstarke Pumpe, die die Fäkalien aus der Toilettenkassette in den größeren Fäkaltank befördert. Die Pumpe nutzt dafür das Grauwasser Ihres Tanks.

Sie entscheiden, ob Sie die Toilettenkassette direkt vor Ort entsorgen oder die Fäkalien einfach in den dafür vorgesehenen Tank umpumpen.

Höchste Autarkie durch großes Fäkaltankvolumen. Bis zu 10 Tage unterwegs ohne Entsorgungsstation sind so durchaus kein Problem (modellabhängig).

Tipps und erweiterte Ausstattungshinweise



Patentiertes Pedelec-Rollergarage, Beladungshöhenerweiterung bis 124 cm i.V.m. Einschub- und Transportsystem

Zwei Vorteile in einem bei Carthago Queensbettmodellen:

1. Große Pedelec-Rollergarage mit gleichzeitig niedrigem, bequem zugänglichem Queensbett im Heck
2. Beladungshöhenerweiterung

Die Lösung: Durch Hochschwenken der Bettunterkante und der Absenkung im Boden, ist ein Transport von Fahrrädern mit einer Lenkerhöhe von 124 cm möglich. Das Einschub- und Transportsystem ermöglicht dabei ein einfaches Beladen. Mit der zusätzlichen Abdeckplatte ist die Pedelec-Rollergarage auch mit ebenem Garagenboden nutzbar.



Carthago Security Alarmanlage mit Ultraschallsensoren und Gaswarner

Die Carthago Security Alarmanlage schützt bestmöglich vor Einbrechern: Sie beinhaltet eine Innenraumüberwachung mittels Ultraschallsensoren sowie einen Schalter zur Aktivierung und Deaktivierung. Mittels Reedkontakten sind die Rollergarage (auf Fahrer- und Beifahrerseite), die Fahrer- und Aufbautür sowie Stauraumklappen (auf Fahrer- und Beifahrerseite) überwacht. Die Motorhaube wird durch einen Türkontaktschalter überwacht. Die Sirene, die bei einem Alarm oder Panikalarm, welcher mithilfe eines Handsenders ausgelöst werden kann, beinhaltet eine Notstromversorgung. Zusätzlich werden mithilfe eines Gas- und Zusatzsensors Propan-, Butan- und Narkosegas zuverlässig erkannt. Weitere Funktionen sind die Ansteuerung der fahrzeugeigenen Zentralverriegelung und eine 1-fach Wegfahrsperrung. Aktiviert bzw. deaktiviert wird das Alarmsystem über eine Funkfernbedienung.

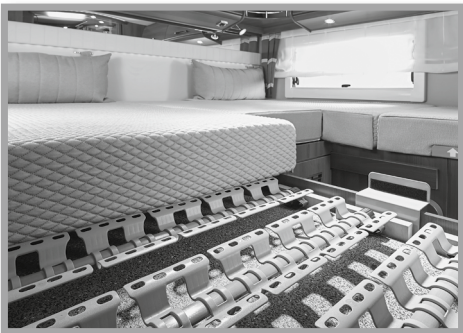

Medizinisch empfohlenes, punktelastisches Schlafsystem „Carawinx“ und Qualitäts-Matratze

Nach der Erfindung des Lattenrosts ist das „Carawinx“-System die zweite Revolution in der Welt des Schlafkomforts. Das intelligente Zusammenspiel von Federelementen, stabiler Querleiste und Flügel bilden die Grundlage für einen Liegekomfort der seinesgleichen sucht. Die Flügel sind so konstruiert, dass sie sich durch ihre Flexibilität in alle Richtungen ideal der Körperkontur anpassen. Durch die Vielzahl an Auflagepunkten wird der gesamte Körper ergonomisch gelagert und die Wirbelsäule angenehm entlastet. In Kombination mit der hochwertigen 7-Zonen-Qualitäts-Kaltschaummatratze, die ausgezeichnete Komfoteigenschaften aufweist, erfolgt quasi eine „automatische“ Anpassung an den ruhenden Körper.



Truma DuoControl CS mit Crashsensor, Umschaltautomatik und Funktion Eis-Ex

Die Truma DuoControl CS ist ein Sicherheits-Gasdruckregler mit Crashsensor für zwei Gasflaschen. Ist die Betriebsflasche leer, schaltet die Anlage automatisch auf die Reserveflasche um. Dank des integrierten Crashsensors eignet sich die DuoControl CS optimal für den sicheren Betrieb gasbetriebener Geräte während der Fahrt. Der Crashsensor reagiert z. B. bei einem Unfall schon bei einer geringen Aufprallgeschwindigkeit von 15 bis 20 km/h. Die Gaszufuhr wird dann sofort unterbrochen, bevor Schäden an Leitungen und Geräten entstehen können. Das bedeutet: entspanntes Ankommen, ein wohliges Gefühl und Sicherheit für alle.

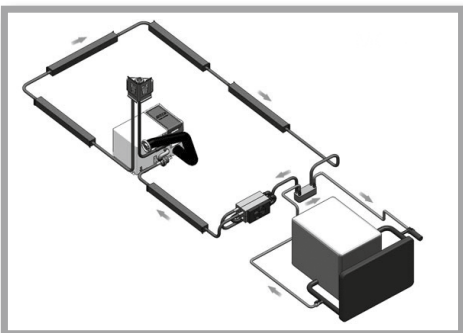

Alde-Wärmetauscher

Mit dem Wärmetauscher in Kombination mit dem Zentralheizungssystem von Alde kann die Kühlanlage des Fahrzeugmotors für die Heizung des Wohnraums genutzt werden. Dazu muss lediglich die gewünschte Raumtemperatur auf dem Raumthermostaten eingestellt und die Umwälzpumpe des Heizsystems gestartet werden.

Mit einer Umwälzpumpe des Basisfahrzeugs kann die Heizung auch in umgekehrte Richtung arbeiten. In diesem Fall fungiert die Aufbauheizung als Motorvorwärmung, das Zentralheizungssystem erwärmt dabei das Kühlsystem des Fahrzeugmotors.

- Die ausgewiesenen Preisangaben sind inkl. gesetzlich gültiger MwSt. von 19 % und exkl. Fracht- und Transportkosten
- Fahrzeuge sind z.T. mit Sonderausstattungen abgebildet, die gegen Mehrpreis erhältlich sind
- Einige Sonderausstattungen können nicht in allen Modellgrundrissen eingebaut werden. Über den Einbau und technische Details für Ihr gewünschtes Modell informiert Sie gerne Ihr Carthago Handelspartner
- Änderungen in Preis, Konstruktion und Ausstattung sowie Irrtümer behalten wir uns vor. Die Angaben über Lieferumfang, Aussehen und Leistung entsprechen den zum Zeitpunkt der Drucklegung vorhandenen Kenntnissen
- Sollten während der Saison Produktbezeichnungen durch unsere Lieferanten geändert werden, so behalten wir uns die Lieferung eines gleichwertigen Teiletyps vor
- Preis-, Maß- und Gewichtsangaben unter Vorbehalt. Es gilt der jeweils zum Lieferzeitpunkt aktuelle Mehrwertsteuerabzug in gesetzlicher Höhe. Sämtliche Preise sind unverbindliche Preisempfehlungen ab Werk. Bei Preis Anpassungen durch Zulieferer oder Basisfahrzeughersteller ändern sich die Preise entsprechend
- Matratzenmaße können von den angegebenen Bettenmaßen abweichen
- Durch den Einbau von Zubehöroptionen kann Stauraum verloren gehen
- Preise für Zubehöroptionen gelten für den Einbau ab Werk (nicht für Nachrüstung). Die Disposition muss fristgerecht vor Einlauf des Fahrzeuges in die Produktion erfolgen! Informationen hierzu erhalten Sie direkt von Ihrem Carthago Handelspartner
- Die Montage von Solar- und Sat-Anlagen ist abhängig von der Dachflächenbelegung
- Jede Änderung des werksseitigen Zustandes Ihres Fahrzeuges kann zu einer Beeinträchtigung der Fahr- und Verkehrssicherheit führen
- Jede Bauartveränderung am Fahrzeug führt zum Ausschluss von Haftungsansprüchen. Das Gleiche gilt, falls kundenseitige Veränderungen im Hinblick auf die Lackierung / Farbgebung von Karosserieteilen vorgenommen werden
- Abweichungen in Struktur und Farbe gegenüber den abgebildeten Einrichtungsgegenständen bleiben vorbehalten, soweit sie in der Natur der verwendeten Materialien liegen bzw. handelsüblich sind. Gleiches gilt für technische Änderungen am Fahrzeug, soweit die Produktqualität insgesamt gleichwertig bleibt oder verbessert und der Verwendungszweck nicht beeinträchtigt wird
- Hin und wieder kann es vorkommen, dass es durch qualitativ minderwertige Kleidungsstücke zum Abfärben der Textilien auf die Sitzbezüge kommt. Dies bedeutet die Sitzbezüge verfärben sich bzw. die Textilien färben ab. Für derartige Verfärbungen können wir keine Haftung übernehmen
- Wir empfehlen grundsätzlich die Verwendung von Carthago Zubehörteilen sowie Einbau ab Werk. Für Schäden, die durch nicht von Carthago freigegebene Produkte oder durch nicht zulässige Änderung eintreten, kann werksseitig keine Haftung übernommen werden. Das trifft insbesondere auch auf den Anbau von Teilen durch nicht von Carthago autorisierte Werkstätten zu. Lassen Sie deshalb Reparaturen oder Nachrüstungen nur beim autorisierten Carthago Handelspartner durchführen und bestehen Sie auf Original-Zubehörteilen von Carthago
- Die eingebaute Wasserversorgungsanlage entspricht dem Stand der Technik DIN 2001-2

Fußnoten

Ergänzende rechtliche und technische Hinweise zu den Fahrzeuggewichten / Toleranz Masse in fahrbereitem Zustand

- 5) Die Angabe der maximal zugelassenen Sitzplätze bezieht sich auf das jeweilige Fahrzeuggewicht im Serienzustand ohne Zusatzausrüstung und gibt die maximal mögliche Anzahl von Personen wieder, die während der Fahrt einen Sitzplatz erhalten. Darüber hinaus ist die Anzahl der Sitzplätze gewichts- und achslastabhängig. Sie kann sich also durch den Einbau von Zusatzausrüstung (Ausstattungs Pakete, Sonderausstattung) reduzieren oder nur durch eine Gewichtsauflastung erreicht werden. Bei zusätzlich zugelassenen Sitzplätzen (c-tourer nur i.V.m. einer Auflastungsoption) erhöht sich die Mindestnutzlast pro Person um 85 kg und gleichzeitig reduziert sich die max. Masse für Zusatzausrüstung. Detaillierte Informationen finden Sie auf Seite 4, Nr. 3. Bei Option 5. Sitzplatz ist der Doppelbodendurchladestauraum leicht eingeschränkt und das Polster nicht in Wohnraumstoff bezogen (nicht die Baureihe liner-for-two).
- 6) Die Masse in fahrbereitem Zustand entspricht gemäß EU-Durchführungsverordnung Nr. 2021/535 dem (Leer-) Gewicht des Fahrzeuges mit werkseitiger Serienausstattung (einschließlich Schmiermittel, Werkzeug, Reifenpannenhilfe) zzgl. Fahrer (75 kg), 90% gefüllter Kraftstofftank, Frischwassertank im Fahrbetrieb (20 l / ab Baureihe e-line 50 l), 100% gefüllte Alu-Gasflasche. Die herstellereitig festgelegte Masse für Zusatzausrüstung ist grundsätzlich abhängig von der Masse in fahrbereitem Zustand und reduziert sich durch den Einbau von Zusatzausrüstung (Ausstattungs Pakete, Sonderausstattung). Bitte beachten Sie, dass es sich auch bei der in der Übereinstimmungsbescheinigung (Certificate of Conformity, CoC) angegebenen tatsächlichen Masse um einen standardisierten Wert handelt. Da für die Masse in fahrbereitem Zustand – als Element der tatsächlichen Masse – eine gesetzlich zulässige Toleranz von $\pm 5\%$ gilt, kann auch die tatsächliche Masse gegenüber dem angegebenen Nennwert entsprechend abweichen. Detaillierte Informationen finden Sie auf Seite 3, Nr. 2.
- 7) Die herstellereitig festgelegte maximale Masse für Zusatzausrüstung darf bei der Auswahl und Konfiguration Ihres Fahrzeuges nicht überschritten werden. Durch die herstellereitig festgelegte maximale Masse für Zusatzausrüstung soll sichergestellt werden, dass die gesetzlich vorgeschriebene sog. Mindest-Nutzlast nach der Auslieferung eines Fahrzeuges durch den Hersteller auch tatsächlich für die Zuladung zur Verfügung steht. Es kann also nur so viel Zusatzausrüstung bestellt und werkseitig eingebaut werden, dass noch hinreichend freies Gewicht für Gepäck und sonstiges Zubehör (sog. Nutzlast) verbleibt, ohne dass die technisch zulässige Gesamtmasse überschritten wird. Detaillierte Informationen finden Sie auf Seite 5, Nr. 5.
- 9) Die technisch zulässige Gesamtmasse beschreibt das vom Hersteller festgelegte, grundrissbezogene zulässige Gewicht, das Ihr Reisemobil im beladenen Zustand maximal wiegen darf (z.B. 3.500 kg, 4.500 kg). Die technisch zulässige Gesamtmasse des Fahrzeuges (z.B. 3.500 kg) darf im Fahrbetrieb keinesfalls überschritten werden. Detaillierte Informationen finden Sie auf Seite 3, Nr. 1.
- 10) Die maximale Anhängelast ist abhängig vom Zuggesamtgewicht des Fahrzeuges. Bei Fiat Ducato f40 heavy reduziert sich die Anhängelast auf 1.800 kg. Die Anhängelast ist grundsätzlich abhängig vom Zuggesamtgewicht: Fiat Ducato AL-KO 6.000 kg, Mercedes-Benz Sprinter AL-KO 5.880 kg, Option Fiat Ducato f40 heavy inkl. 16 Zoll Stahlfelgen.

Allgemein

- 1) Fahrzeug-Gesamtlänge entspricht dem Maß zwischen Frontschürze und Heckabschluss.
- 2) Die Fahrzeug-Gesamtbreite entspricht dem Maß von Außenwand zu Außenwand gemessen (Radläufe seitlich bei Iveco Daily ca.: + 110 mm; bei Fiat Ducato / Mercedes-Benz Sprinter ca. 70 mm).
- 3) Höhe ändert sich bei Einbau von gewissen Zubehöroptionen. Die Fahrzeughöhe bei Chassis Fiat light/heavy/Doppelachser kann um 50 mm differieren.
- 4) Bei Option 5. Sitzplatz entfällt das Wohnraumfenster auf der Beifahrerseite (nicht XL-Modelle).
- 8) Das PSM (Parametrierbares Sondermodul) ist eine Schnittstelle zwischen Fahrzeug und Aufbauelektronik und wird für die Steuerung der Luftfederung benötigt.
- 11) Es ist nicht erlaubt, Kindersitze mit Rückhaltesystem auf dem Beifahrersitz zu befestigen.
- 12) Montagemöglichkeit abhängig von der Dachflächenbelegung. Bei Option Sat-Anlage und Dachklimaanlage ändert sich die Aufbauhöhe um 130 mm.
- 13) Vollluftfederung an Hinterachse mit Funktion Heben / Senken. Die Absenkung der Luftfederung an der Hinterachse kann, bei gleichzeitig ausgefahrenen Heckstützen, zu Beschädigungen an der Fahrzeugkarosserie führen.
- 14) Bei Option Dachklimaanlage entfällt bei der Baureihe chic c-line der serienmäßige Dachlüfter im Küchenbereich.
- 15) In Verbindung mit Option 5. Gurtplatz mit Drei-Punkt-Gurt in Modellen mit Seitensitzbank auf Beifahrerseite, bei chic e-line: Entfall Wohnraumfenster oberhalb Seitensitzbank (bei XL-Modellen kein Entfall).
- 16) Thetford Herstellerhinweis: Für einen einwandfreien Abbau der Fäkalien und das Funktionieren des Fäkalien-Umpumpsystems ist es wichtig, dass Thetford-Sanitärzusätze und Aqua Soft Toilettenpapier benutzt werden. Bei Option Umpumpsystem entfällt die SOG-Toilettenlüftung, „Entlüftung über Dachkamin“. Toilettenlüftung erfolgt über das Bodenventil der Kassette am Unterboden des Fahrzeuges. Option Toilette Thetford mit Umpumpsystem und Fäkaltank nicht möglich i.V.m. Option Keramik-Festtanktoilette.
- 17) Zentralverriegelung bedienbar über Funksender im Zündschlüssel. Funktion „coming home“: Aktivierung der Vorzeltleuchte/Fahrerhaustürbeleuchtung über Fernbedienung im Hauptschlüssel, mit automatischer Abschaltverzögerung.
- 18) Design-Barschrank mit Aufnahme für jeweils drei Carthago Wein- und Longdrinkgläser.
- 19) Mediacyber Pioneer mit Touchscreen im Fahrerhaus, Wireless Apple CarPlay/Android Auto, Bluetooth, USB-Schnittstelle zur Anbindung portabler Geräte. Nicht möglich i.V.m. Mercedes-Benz-Chassis.
- 20) Vollluftfederung mit automatischer Nivellierung. Die Gesamthöhe des Fahrzeuges erhöht sich um 30 mm.
- 21) Dachflächen zur Vermeidung ungünstiger Wärmeeinflüsse in GFK weiß. Die Oberfläche des GFK entspricht in seiner Güte nicht einem lackierten Außenblech. Leichte Farbunterschiede bei der Lackierung zwischen Fahrerhaus und Aufbau möglich.
- 22) Entfall Dachluke Mini-Heki im Küchenbereich.
- 23) Bei der Wahl einer Sat-Anlage und einem zusätzlichem Smart-LED-TV im Schlafraum, kann ausschließlich die Sat-Anlage mit TWIN (für zwei TV-Geräte) bestellt werden.

- 24) Radzierblenden Hinterachse optisch passend zu Alufelgen Vorderachse.
- 25) Option zusätzlicher TV-Anschluss nicht möglich i.V.m. Option 710470 Smart-LED-TV 24", da dort schon enthalten.
- 26) Carthago Schlafwelt & Deko-Set bestehend aus einem oder drei Dekokissen (modellabhängig), einer Jacquard-Wohndecke mit eingewebtem Carthago Logo und einem Spannbettlaken-Set passgenau für das jeweilige Modell.
- 27) Hinweis bei XL-Modellen: Sitzpolster dreiteilig, nicht ausziehbar.
- 28) Auflastung von 4.500 kg auf 4.800 kg (AL-KO Air Premium X2, vier spezial Alufelgen mit erhöhter Traglast). Die Achslasten betragen: Vorderachse 2.250 kg / Hinterachse 2.700 kg. Auflastung von 4.500 kg auf 4.800 kg nicht möglich i.V.m. Option 16 Zoll Alufelgen.
- 29) Auflastung von 4.500 kg auf 4.800 kg (AL-KO Air Premium X4, vier spezial Alufelgen mit erhöhter Traglast). Die Achslasten betragen: Vorderachse 2.300 kg / Hinterachse 2.700 kg. Auflastung von 4.500 kg auf 4.800 kg nicht möglich i.V.m. Option 16 Zoll Alufelgen.
- 30) Die Achslasten betragen: Vorderachse 2.300 kg / Hinterachse 2 x 1.600 kg.
- 31) Die Chassisvariante 6,7 t verfügt über einen verstärkten Rahmen, Auflastung auf 6,7 t zul. Gesamtgewicht.
- 32) Bei Wahl 16 Zoll Alufelgen erhöht sich die Hinterachslast auf 2.500 kg.
- 33) Bei ungünstigen Bedingungen kann eine manuelle Nachregelung der Klimaanlage erforderlich sein.
- 34) Rechtlich vorgeschriebene Pflichtoption bei Chassisvariante 6,7 t.
- 35) Option Alarmanlage Carthago Security inkl. Ultraschallsensoren Wohnraum, Tür- und Rollergaragenkontaktschalter, Panikalarmpfunktion, Aktivierung Fahrzeug blinker, Gassensor KO-, Propan- und Butan-Gas. Die versicherungsrechtliche Anerkennung der Alarmanlage ist länderspezifisch unterschiedlich geregelt und kann herstellereitig nicht garantiert werden.
- 36) Inkl. Anschluss-Set: Koaxial-Kabel, Antennendose, 12 V-Dose.
- 37) Es entfallen Schubladen im Küchenunterschrank (Anzahl modellabhängig). Maße Backofen im Küchenblock (in mm): Höhe 445 x Breite 445 x Tiefe 490. Nicht möglich i.V.m. Option Tec-Tower.
- 39) TV mit Receiver DVB-T2 Tuner (inkl. USB, HDMI, Full-HD).
- 40) Optionen Gasfesttank und Option hydraulische Hubsitzanlage können nicht zusammen bestellt werden- Ausnahme Modelle chic s-plus 61 XL LE, 64 XL QB.
- 41) Durch das Sicherheitsfeature ESP wird die Höchstgeschwindigkeit auf 110 km/h limitiert.
- 42) Reduktion der Belastbarkeit in der Rollergarage um 100 kg. Nicht möglich i.V.m. Option Aluriffelblech für Rollergarage.
- 43) Hinweis: zur Nutzung im eigenen Bordnetz (ohne Landstrom) ist ein Wechselrichter erforderlich.
- 45) Position: Wohnsitzgruppe (230 V, USB), Schlafzimmer Heckdachschränk (230 V, USB), Rollergarage (230 V).
- 46) Bei der Option entfällt der serienmäßige Doppelbodenaußenstauraum hinter der Aufbau-tür.
- 47) Der Ladebooster wird zwischen Lichtmaschine und Starter- als auch Aufbau-batterie eingebunden und sorgt dafür, dass die Lichtmaschine während der Fahrt so lange Strom produziert, bis die Batterien geladen sind.
- 48) Bei Option hydraulische Hubstützanlage (Fiat: HY 4, Iveco: E&P) entfallen die mechanischen Hubstützen. Option hydraulische Hubstützanlage mit automatischer Nivellierung.
- 49) Option Auflastung inkl. „ACS“ High Performance Federbein an Vorderachse.
- 51) Multimediasystem (Mercedes-Benz: 10,2" Display; Fiat: 10,1" Display), Bluetooth Konnektivität mit Audio-Streaming und Freisprechfunktion, Smartphone-Integration über Android Auto oder Apple CarPlay, USB-Schnittstelle zur Anbindung portabler Geräte. Mercedes-Benz: Fahrzeuggewichte und Fahrzeugabmessungen können nicht gesondert im Navigationssystem hinterlegt werden.
- 52) Das angegebene Frischwasservolumen beinhaltet bereits das Volumen des Boilers.
- 53) Bei Option Sky Dream Comfort ist das Schiffsuhr-Set im Dachstauschränk Fahrerhaus integriert.
- 54) Die gelieferte Dachantenne bei der Variante Mercedes-Benz beinhaltet zusätzlich die Funktion GPS.
- 55) Die Option Lithium-Ionen-Batterie ersetzt die serienmäßige(n) Gel-Batterie(n). Batteriestandsanzeige abrufbar über kostenlose App und Touch-Display mit Ladeautomatik 18 Ah.
- 56) Bei der Wahl des Fahrassistenz-Pakets wird der benötigte Radarsensor im Kühlergrill integriert.
- 57) Verstärkte Feder Vorderachse für optimierten Fahrkomfort nicht möglich i.V.m. AL-KO „ACS“ High Performance Federbein Vorderachse.
- 59) Option Doppelboden-Stauraumauszugssystem inkl. vier Transportboxen. Nicht möglich i.V.m. Option 5. Sitzplatz (bei Modellen 50 LE, 51 QB. Bei Modellen 61 XL LE, 64 XL QB möglich, es besteht jedoch bei gleichzeitiger Nutzung Kollisions-Gefahr).
- 61) Option Keramik-Festtanktoilette nicht möglich i.V.m. Option Toilette Thetford mit Umpumpsystem und Fäkaltank. Reinigungsdüse mit Gardenaanschluss (Achtung: Einschränkung Doppelboden-Kellerstauraum).
- 62) Option Sitzheizung Fahrerhaus (Fahrer-/Beifahrersitz) 2-stufig verstellbar.
- 63) Option Truma Kombi 6E nicht möglich i.V.m. Option Alde Warmwasserheizung.
- 64) Design-Barschränk mit Aufnahme für jeweils zwei Carthago Wein- und Longdrinkgläser.
- 65) Das Kollisions-Bremssystem löst bei einem Aufprall automatisch eine Bremsung aus, um eine mögliche Nachkollision zu verhindern oder abzumildern.
- 66) Option Aluriffelblech nicht möglich i.V.m. Pedelec-Rollergarage.
- 67) 4-Zylinder-Motor mit 2,2 l. Motor 140 PS: 350 / 380 Nm, Motor 180 PS: 380 / 450 Nm.
- 68) 9G-Wandlerrautomatik-Getriebe bei Fiat Ducato f35 nur i.V.m. Option 16 Zoll Stahlfelgen oder 16 Zoll Alufelgen möglich.
- 69) Bei Option Wohnsitzgruppe umbaubar zur Schlafmöglichkeit mit absenkbarer Tischplatte entfällt das Fußpedal zur Tischverstellung. Der Hebel zur Tischverstellung befindet sich bei dieser Variante unter der Tischplatte.
- 70) Option Motor Iveco 21: 3,0 l Euro VI, 4 Zylinder, 207 PS / 152 kW, 470 Nm inkl. 8-Gang Wandlerautomatik.
- 71) Option Einschub- und Transportsystem für 2 Pedelecs / E-Bikes nur i.V.m. Pedelec-Rollergarage möglich.
- 73) Option Truma DuoControl CS mit Crashesensor, Umschaltautomatik und Funktion Eis-Ex.
- 74) Tankvolumen chic e-line: Kassette 13 l zzgl. Fäkaltank 110 l. Tankvolumen chic s-plus: Kassette 13 l zzgl. Fäkaltank 112 l. Tankvolumen liner-for-two: Kassette 13 l zzgl. Fäkaltank 60 l.
- 75) Option Tec-Tower Kühlschränkkombination 153 l mit beidseitiger Türöffnung und sep. Gefrierfach und Gasbackofen. Nicht möglich i.V.m. Option Gasbackofen im Küchenunterschrank.
- 76) Option „Sky Dream Comfort“ mit umlaufenden Dachstauschränken über Wohnsitzgruppe und Fahrerhaus, zwei große Panorama-Dachfenster integriert in abgehängtem Designer-Dachhimmel mit indirekter Ambientebeleuchtung anstelle Hubbett.
- 77) Stilwelt casablanca: Möbeldekor Edelkirsche mit Dachschrankfronten in Hochglanz-Elfenbein.
- 78) Stilwelt linea progressiva: Möbeldekor Goldakazie in Bicolor-Optik mit Dachschrankfronten in Hochglanz-Elfenbein, Dachschrankunterseite in Perlweiß matt.
- 79) Stilwelt linea nobile: Möbeldekor und Dachschrankfronten in Noce Fino, Küchenfronten in Bicolor-Optik Hochglanz-Elfenbein und Lotusweiß.
- 80) Option Radio/Moniceiver mit Touchscreen im Fahrerhaus, Bluetooth und USB-Schnittstelle zur Anbindung portabler Geräte.
- 81) Radio mit DAB+ mit CD, Musiksteuerung via USB, App-Connect, inkl. Radiovorbereitung im Wohnbereich Lounge-Rundsitzgruppe im Heck über Sideboard (mit autom. Umschaltung auf Aufbau-batterie).
- 82) Rückfahrkamerasystem mit Einzellinse, inkl. 7" Farbmonitor seitlich im Armaturenbrett integriert.
- 83) Rückfahrkamerasystem, Doppellinse und Shutter an Heckwand inkl. 7" Farbmonitor seitlich im Armaturenbrett.
- 84) Option Smart-LED-TV 40" inkl. elektrischem Auszugssystem nur i.V.m. Radio in Lounge-Rundsitzgruppe möglich.
- 85) Service-Kamera am Ablaufrohr Abwassertank mit Anzeige über Doppel-DIN oder Monitor im Armaturenbrett.
- 86) Smart-LED-TV 24" inkl. TV-Halter, Lautsprecher und integriertem Kontaktschalter kabellos in Fernsehwand integriert für Schlafbereich (nur i.V.m. Anschluss-Set).
- 87) Smart-LED-TV 24" Schlafraum, in den Möbelbau integriert (nur im TV-Paket Schlafraum).
- 88) Lautsprecher im Fahrerhaus (2x) und Wohnsitzgruppe (2x, liner-for-two: 4x), DVB-T2-Empfang.
- 89) Option mit einzelnen Leuchtmodulen. Nicht vergleichbar mit dem Carthago Full-LED-Scheinwerfer.
- 90) Bei Wahl des Pakets werden zur Reduzierung des Fahrzeuggewichts einzelne Bestandteile vom Serienstand oder Basis-Plus-Paket ersetzt (Kraftstofftank 60 l / 65 l) oder entfallen (SOG-Toilettenlüftung, Abwasserschlauchset, Vorbereitung Solaranlage). Der Tausch oder Entfall einzelner Optionen wurde im Paketpreis berücksichtigt und gegengerechnet.
- 91) Option Additive Warmwasser-Fußbodenheizung: zusätzliche Heizschlangen im Doppelbodenbereich Wohnsitzgruppe. Bei chic s-plus auch im Fahrerhaus.
- 92) Option Toilette Thetford C 260 mit Keramikeinsatz und 3-stufiger Füllstandsanzeige.
- 93) Aufgrund der max. Vorderachslast von 2,1 t maximal 3 Sitzplätze möglich.
- 94) Option 3. Gel-Batterie, gesamt: 3 x 80 Ah mit Ladegeräten 2 x 16 A = 32 A.
- 95) Bestellung des Gasfilters in Kombination mit der Option Truma DuoControl CS wird empfohlen, da der Hersteller der Truma DuoControl die Garantie ausschließt, sollten Gasdruckregler und Ventile aufgrund von Verölung oder sonstigen Fremdstoffen im Flüssiggas ausfallen oder Mängel vorweisen.
- 96) Das Tassen-Set besteht aus je zwei Kaffee- und Espressotassen.
- 98) Zentralverriegelung nicht für Gaskasten- und Toilettenklappe.
- 99) 4-Zylinder-Motor mit 2,0 l, max. 400 Nm.
- 101) Bei Option Lounge-Rundsitzgruppe umbaubar zur Schlafmöglichkeit verkleinert sich der Luxus-Wohnraumtisch.
- 103) Paket Küche / Kaffee bzw. Option Spannungswandler bei c-compactline/c-tourer nur i.V.m. einer zusätzlichen Batterie (Gel/ Lithium) möglich.
- 104) Digitales Kombiinstrument mit Farbdisplay im Armaturenbrett für optimaler Vernetzung mit dem Fiat Multimediasystem 10,1" zur Wiedergabe von 3D-Navigationskarten und Fahrassistenzsystemen.
- 105) Es handelt sich bei den Preisangaben um eine unverbindliche Preisempfehlung. Aufgrund der außerordentlich volatilen und damit nicht langfristig kalkulierbaren Kosten- und Preisentwicklungen auf den Beschaffungsmärkten, behalten wir uns eine unterjährige Anpassung unserer Preise gegenüber unseren Handelspartnern und auch eine entsprechende Anpassung unserer unverbindlichen Preisempfehlungen vor. Selbstverständlich sind wir bestrebt, zu jedem Zeitpunkt eine angemessene Preisstellung an den Markt weiterzugeben. Wir empfehlen Ihnen, bei Ihrem Handelspartner den zum Zeitpunkt des Vertragsabschlusses geltenden Preis zu erfragen.
- 106) Batteriestandsanzeige abrufbar über kostenlose App mit Ladeautomatik 18 Ah.



Zu den Angaben in dieser Preisliste: Mit Erscheinen dieser Preisliste verlieren alle vorherigen Preislisten ihre Gültigkeit. Nach Redaktionsschluss dieser Druckschrift, im Dezember 2023, können sich während des Modelljahres Änderungen ergeben. Notwendige Konstruktions- und Formänderungen, soweit sie dem technischen Fortschritt dienen und dem Kunden zumutbar sind, Ausstattungsänderungen, Abweichungen in der Farbzusammenstellung bzw. in einzelnen Farbtönen, Materialbeschaffenhheitsabweichungen sowie Änderungen des Lieferumfangs seitens des Herstellers sind vorbehalten. Dies betrifft auch Farbabweichungen an Basisfahrzeugen, insofern sich diese durch Änderung seitens der Basisfahrzeughersteller ergeben. Bitte lassen Sie sich bei Ihrem Handelspartner über den aktuellen Produkt- oder Serienstand umfassend beraten.

Die Angaben über Lieferumfang, Aussehen, Leistung, Maße und Gewichte der Fahrzeuge – Abweichungen im Rahmen der Werkstoleranzen ($\pm 5\%$ max.) sind möglich und zulässig – entsprechen dem zum Zeitpunkt der Drucklegung vorhandenen Kenntnissen. Bitte beachten Sie, dass die Fahrzeuge teilweise mit aufpreispflichtigen Sonderausstattungen sowie vereinzelt auch mit Ausstattungsmerkmalen die nicht dem Serienstand entsprechen und auch nicht als Sonderausstattung bestellbar sein werden, abgebildet sind.

Nachdruck, auch auszugsweise, nur mit vorheriger schriftlicher Genehmigung der Carthago Reisemobilbau GmbH erlaubt. Die Angaben dieser Druckschrift entsprechen der deutschen StVO und StVZO. Irrtümer und Druckfehler sind vorbehalten. Alle Angaben basieren auf den Merkmalen des deutschen Markts.

Gedruckt in Deutschland.

© Carthago Reisemobilbau GmbH, 88326 Aulendorf,
Tel. +49 7525 9200-0